

# THOMSON

---

## Thomson Go Plus

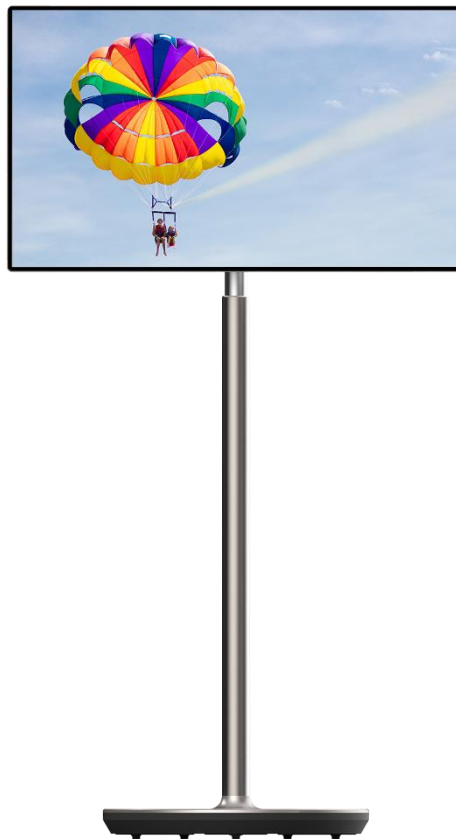

[tv.mythomson.com](https://tv.mythomson.com)



[tv.mythomson.com/  
en/Support/FAQs/](https://tv.mythomson.com/en/Support/FAQs/)

## **ВАЖНО**

Моля, прочетете внимателно това ръководство, преди да инсталирате и използвате това устройство.

Съхранявайте това ръководство за допълнителна справка.

Изображенията, показани в това ръководство за потребителя, са само схематични диаграми.

### **Съдържание**

1	Информация за безопасност.....	5
1.1	Маркировки върху продукта.....	6
1.2	Предупреждение.....	7
2	Инструкции за инсталиране на повдигач и интелигентен дисплей.....	7
2.1	Монтаж на повдигача.....	7
2.2	Сглобяване на екрана на дисплея.....	8
2.3	Разглобяване на повдигача.....	9
2.4	Регулиране на ъгъла и височината.....	10
3	Работни бутони и връзки.....	11
3.1	Връзки.....	11
3.2	Функции на бутоните.....	12
3.2.1	Бутони за управление на телевизора.....	12
3.2.2	Свързване на захранването и бутон за включване/изключване на стойката на телевизора.....	12
3.3	Използване на вътрешна батерия.....	13
4	Първоначална настройка.....	14
4.1	Изберете вашата държава.....	14
4.2	Настройки на визията.....	15
4.3	Wi-Fi връзка.....	16
4.4	Копиране на приложения и данни.....	17
4.5	Създаване на потребител.....	17
4.6	Удостоверителни данни за акаунт в Google.....	18
4.7	Условия за ползване и политика за поверителност.....	18
4.8	Услуги на Google.....	19
4.9	Създаване на ПИН.....	20
4.10	Активиране на "Hey Google" за Google Assistant.....	21

4.11	Добавяне на карта в Google Play .....	22
4.12	Допълнителни настройки.....	22
4.13	Сдвояване на дистанционното управление .....	23
5	Дистанционно управление и сензорен екран .....	24
5.1	Сдвояване на дистанционното Bluetooth.....	24
6	Работа със сензорен екран.....	26
7	Начален екран .....	28
8	Настройки .....	31
8.1	Мрежа и интернет.....	31
8.2	Свързани устройства .....	32
8.3	Приложения.....	33
8.4	Известия.....	34
8.5	Батерия .....	34
8.6	Съхранение.....	35
8.7	Звук.....	36
8.8	Дисплей .....	36
8.9	Тапети.....	37
8.10	Достъпност .....	38
8.11	Защита.....	39
8.12	Поверителност.....	40
8.13	Местоположение.....	41
8.14	Безопасност и спешни случаи.....	42
8.15	Пароли и акаунти .....	43
8.16	Цифрово благосъстояние и родителски контрол.....	44
8.17	Услуги на Google.....	45
8.18	Система.....	45
8.18.1	Език и входни данни .....	46
8.18.2	Жестове .....	46
8.18.3	Дата и час.....	47
8.18.4	Резервно копие .....	47
8.18.5	Актуализация на системата.....	48
8.18.6	Множество потребители .....	48

8.18.7	Възможности за нулиране .....	48
8.18.8	За .....	49
9	Отстраняване на неизправности .....	50
10	Технически спецификации .....	51
10.1	Ограничения за страната.....	51
10.2	Лицензи.....	51

# 1 Информация за безопасност



При екстремни метеорологични условия (бури, мълнии) и дълги периоди на неактивност (излизане в отпуск) изключете екрана от електрическата мрежа.

Щепселът за електрическата мрежа се използва за изключване на акумулатора от електрическата мрежа и поради това трябва да остане в готовност за работа. Ако батерията не е изключена електрически от електрическата мрежа, устройството ще продължи да черпи енергия за всички ситуации, дори ако телевизорът е в режим на готовност или е изключен.

**Забележка:** Следвайте инструкциите на екрана за работа със съответните функции.

**Важно:** Моля, прочетете изцяло тези инструкции, преди да инсталирате или използвате устройството.

## ПРЕДУПРЕЖДЕНИЕ

**Това устройство е предназначено за използване от лица (включително деца), които са способни/опитни да използват такова устройство без надзор, освен ако не са получили надзор или инструкции относно използването на устройството от лице, отговорно за тяхната безопасност.**

- Използвайте Thomson Go Plus на височина под 2000 метра над морското равнище, на сухи места и в региони с умерен или тропически климат.
- Thomson Go Plus е предназначен за домашна и подобна обща употреба, но може да се използва и на обществени места.
- Вентилацията не трябва да се възпрепятства чрез покриване или блокиране на вентилационните отвори с предмети, като вестници, покривки, завеси и др.
- Щепселът на захранващия кабел трябва да е лесно достъпен. Не поставяйте никакви предмети върху захранващия кабел. Повреденият захранващ кабел/ щепсел може да предизвика пожар или да ви нанесе токов удар. Дръжте захранващия кабел за щепсела, не изключвайте батерията, като дърпате захранващия кабел. Никога не докосвайте захранващия кабел/щепсела с мокри ръце, тъй като това може да доведе до късо съединение или токов удар. Никога не правете възел на захранващия кабел и не го връзвайте с други кабели. Когато е повреден, той трябва да бъде заменен, като това трябва да се прави само от квалифициран персонал.
- Не излагайте Thomson Go Plus на капещи или пръскащи течности и не поставяйте предмети, пълни с течности, като вази, чаши и др., върху или над Thomson Go Plus и неговата батерия (напр. на рафтове над устройството).
- Не излагайте Thomson Go Plus на пряка слънчева светлина и не поставяйте открит огън, например запалени свещи, върху или в близост до Smart Display.
- Не поставяйте никакви източници на топлина, като електрически нагреватели, радиатори и др., в близост до Thomson Go Plus.
- Не поставяйте Smart Display върху наклонени повърхности.
- За да избегнете опасност от задушаване, съхранявайте пластмасовите торбички на места, недостъпни за бебета, деца и домашни животни.

- Внимателно прикрепете стойката към телевизора. Ако стойката е снабдена с винтове, затегнете здраво винтовете, за да предотвратите накланянето на телевизора. Не затягайте винтовете прекалено силно.
- Не изхвърляйте батериите в огън или с опасни или запалими материали.
- Не използвайте домакински почистващи препарати за почистване на телевизора. Вместо това почиствайте екрана с мека, суха кърпа. Преди да почистите, изключете устройството от електрическата мрежа от съображения за безопасност.

## **ПРЕДУПРЕЖДЕНИЕ**

- Батериите не трябва да се излагат на прекомерна топлина, например слънчева светлина, огън или други подобни.
- Прекомерното звуково налягане от слушалките може да доведе до загуба на слуха.

## **ПРЕДУПРЕЖДЕНИЕ ЗА БАТЕРИЯТА**

Този продукт съдържа вътрешна литиево-йонна батерия. Използвайте само доставенията захранващ адаптер.

Работете внимателно, за да избегнете течове, пожар или експлозии. Спазвайте инструкциите за правилно изхвърляне и зареждане на батерията, за да предотвратите нараняване или повреда.

**ПРЕДИ ВСИЧКО - НИКОГА не позволявайте на никого, особено на деца, да бутат или удрят екрана, да пъхат каквото и да било в дупките, слотовете или други отвори в корпуса.**

## **1.1 Маркировки върху продукта**

Следните символи са използвани върху продукта като обозначение за ограничения и предпазни мерки и инструкции за безопасност. Всяко обяснение трябва да се разглежда, когато продуктът носи само съответната маркировка. Отбележете тази информация от съображения за сигурност.



Оборудване от клас II: Този уред е проектиран така, че не изисква безопасно свързване към електрическото заземяване.



Тази маркировка указва, че този продукт не трябва да се изхвърля заедно с други битови отпадъци в целия ЕС. Моля, рециклирайте го отговорно, за да насърчите устойчивото повторно използване на материалните ресурси. За да върнете използваното устройство, моля, използвайте системите за връщане и събиране или се свържете с търговеца на дребно, където е закупен продуктът.

## 1.2 Предупреждение

Не поглъщайте батерията. Ако смятате, че батериите могат да бъдат погълнати или поставени в някоя част на тялото, незабавно потърсете медицинска помощ.

Съхранявайте новите и използваните батерии далеч от деца. Ако отделението за батериите не се затваря добре, спрете да използвате продукта и го дръжте далеч от деца

Thomson Go Plus може да падне и да причини сериозни телесни повреди или смърт. Много наранявания, особено на деца, могат да бъдат избегнати чрез предприемане на прости предпазни мерки, като например:

- **ЗАДЪЛЖИТЕЛНО** използвайте метода за монтаж, препоръчан от производителя на Smart Display.
- **ВСИЧКИ** насочвайте кабелите, свързани с устройството, така че да не могат да бъдат спънати, издърпани или хванати.
- **НИКОГА** не поставяйте Thomson Go Plus на нестабилно място.
- **НИКОГА** не поставяйте предмети, които могат да подтикнат децата да се катерят, като играчки и дистанционни управления, върху Smart Display.
- **НИКОГА** не оставяйте деца без надзор около устройството. Децата могат да се опитат да бутат, катерят или преместват стойката, което може да доведе до преобръщане, нараняване или повреда.

Ако съществуващият интелигентен дисплей ще бъде запазен и преместен, трябва да се прилагат същите съображения, както по-горе.

Апаратура, свързана към защитното заземяване на сградната инсталация чрез мрежовата връзка или чрез друга апаратура с връзка към защитното заземяване, както и към телевизионна разпределителна система, използваща коаксиален кабел, при някои обстоятелства може да създаде опасност от пожар. Поради това свързването към разпределителната система Thomson Go Plus трябва да се осъществява чрез устройство, осигуряващо електрическа изолация под определен честотен диапазон (гальваничен изолатор).

## 2 Инструкции за инсталиране на повдигач и интелигентен дисплей

### 2.1 Монтаж на повдигача

1. Извадете първия слой от опаковката и го поставете до кутията.
2. Извадете акумулатора/основата и повдигача.

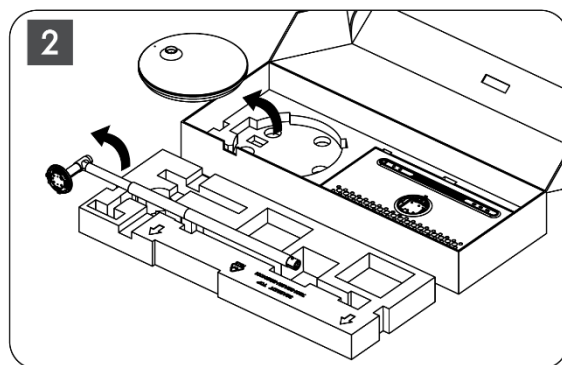
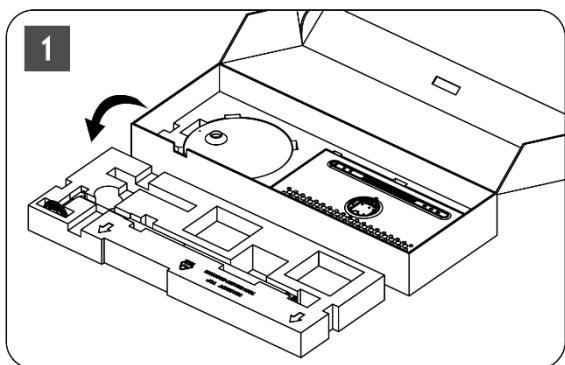

3. Поставете двата слоя обратно в опаковката. Уверете се, че първият слой е отново отгоре.
4. Поставете основата на държача с колелата в прореза, предвиден в първия слой на опаковката.

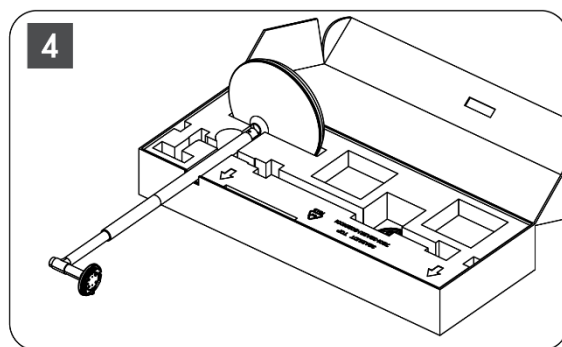
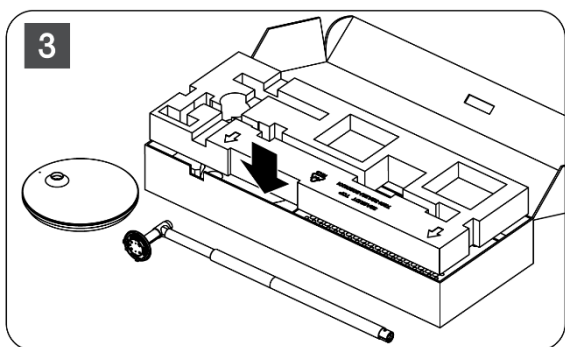

5. Монтирайте повдигача към основата, като го подравните с позицията на слота.
6. Поставете винтовете в гнездото за винтове и затегнете винтовете.

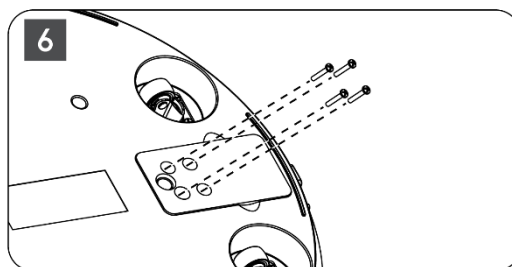
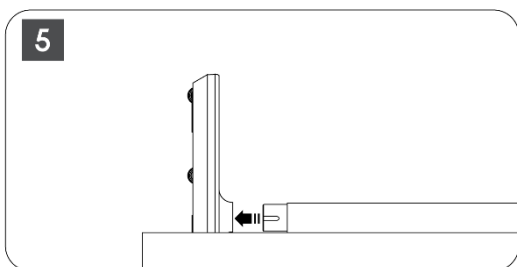

## 2.2 Сглобяване на екрана на дисплея

7. Наклонете екрана нагоре, насочете го към опорния прът и го монтирайте.
8. Завъртете екрана на дисплея за 90°, след това навийте захранващия кабел около подъемния прът по посока на часовниковата стрелка, затегнете захранващия кабел в ключалка 1, след това поставете щепсела на захранващия кабел и накрая подредете захранващия кабел и го затегнете в ключалка 2.



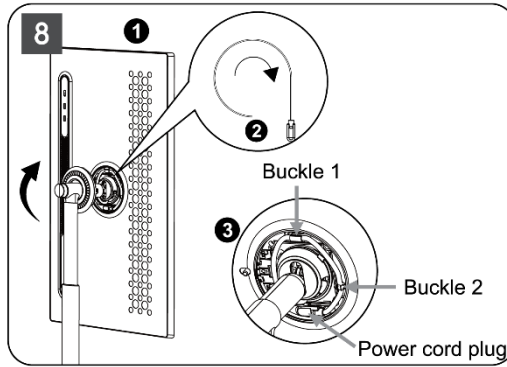
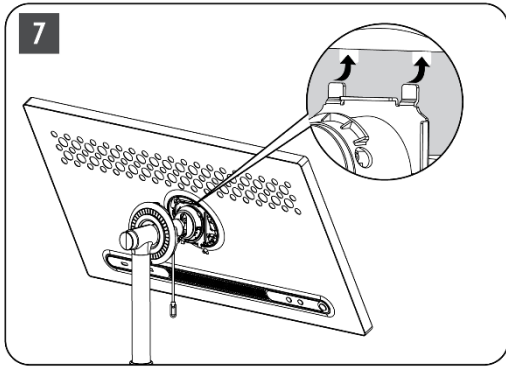

9. Насочете стрелката на пръстеновидната декоративна лента към стрелката на вътрешната пластмасова част, натиснете четирите щраквания, за да я сглобите. Регулирайте ъгъла на екрана според нуждите.

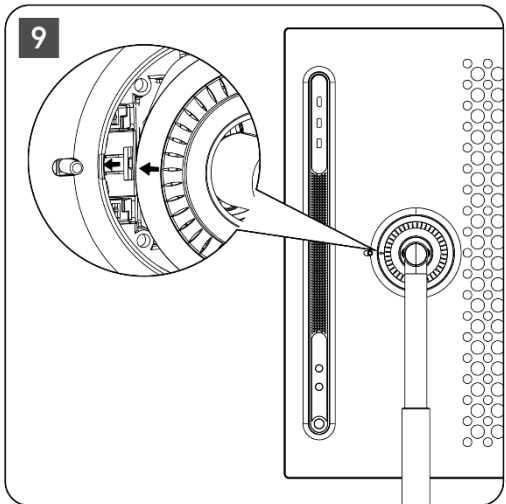

## 2.3 Разглобяване на повдигача

За да изключите екрана от повдигача, свалете пръстена на капака, изключете захранващия кабел и натиснете бутона за бързо освобождаване на гърба на устройството. След това можете да извадите екрана от повдигача.

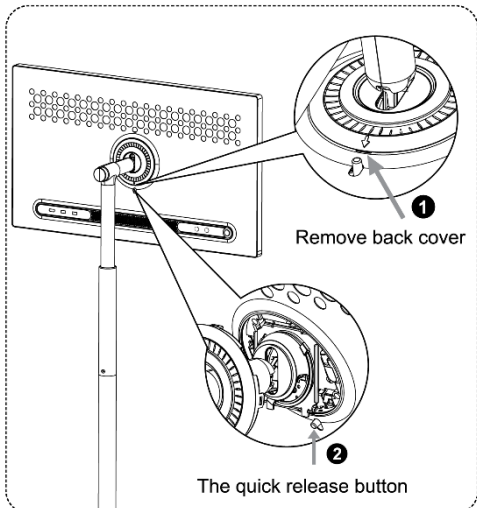

## 2.4 Регулиране на ъгъла и височината

Можете да регулирате височината и ъгъла на гледане на Smart Display, за да си осигурите удобно гледане.

**Забележка:** Някои приложения, налични в Thomson Go Plus, не поддържат вертикален дисплей. Моля, проверете описанията им, за да научите повече.



### Внимание:

- Преди да регулирате височината и ъгъла на Smart Display, осигурете достатъчно пространство без препятствия за настройките.
- Не завъртайте Thomson Go Plus под ъгъл извън границите или извън максималния диапазон на регулиране на височината.
- Не позволявайте ръцете или пръстите ви да се заклеят в стойката или в зоната за регулиране на височината.

## 3 Работни бутони и връзки

### 3.1 Връзки

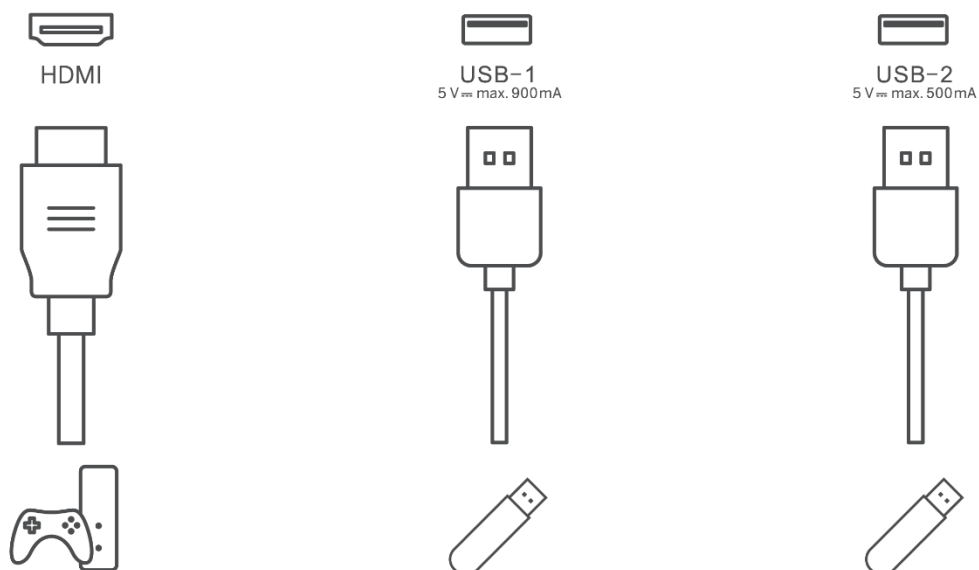

**Забележка:** Периферното оборудване и кабелите, описани в това ръководство, трябва да бъдат закупени отделно.

**Внимание:** Първо включете захранващия кабел към устройството, след което поставете захранващия адаптер в стенния контакт.

## 3.2 Функции на бутоните

### 3.2.1 Бутони за управление на телевизора

Включване/изключване: Включване или изключване на устройството

- ⏻ Бутон за захранване:
  - В режим на готовност/изключен екран натиснете бутона ⏻, за да включите Smart Display.
  - По време на нормална работа на устройството натиснете бутона ⏻, за да влезете в състояние на изключване на екрана.
  - Натиснете и задръжте бутона ⏻, за да активирате Google Assistant/Gemini.
    - От падащото меню на екрана или в менюто "Всички приложения" изберете Настройки (икона) > Система > Жестове > Натиснете и задръжте бутона за захранване, след което щракнете върху "Меню за захранване" или "Цифров асистент", за да зададете функциите на Натиснете и задръжте бутона за захранване според нуждите.
    - Имайте предвид, че самото устройство няма вграден микрофон.
  
- ⊕ VOL+: Увеличете силата на звука.
  
- ⊖ VOL-: Намалете силата на звука.

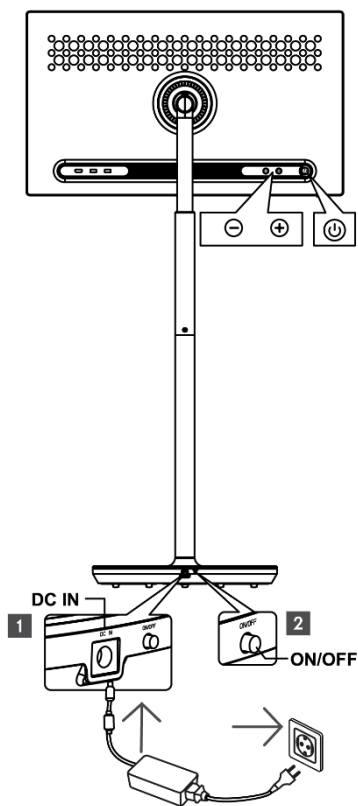

### 3.2.2 Свързване на захранването и бутон за включване/изключване на стойката на телевизора

#### Захранване

Свържете щепсела от захранващия адаптер към съответния конектор на стойката на телевизора, за да установите връзка със захранването. След като се свържете, можете да се наслаждавате на гледането на телевизия, докато вградената в стойката батерия се зарежда. Батерията ще продължи да се зарежда, дори когато телевизорът е в режим на готовност.

#### Включване/изключване на захранването Главен превключвател

За да включите или изключите телевизора, натиснете главния превключвател на захранването. Когато телевизорът е изключен чрез главния превключвател, той няма да

реагира на бутоните за управление на телевизора или на командите от дистанционното управление.

### 3.3 Използване на вътрешна батерия

Основата на стойката на Thomson Go Plus съдържа вътрешна батерия, която може да захранва продукта до 4 часа, когато Thomson Go Plus не е свързан към електрическата мрежа. Светлинният индикатор на батерията има три различни цвята (зелен, жълт и червен), които се променят в зависимост от оставащия капацитет на батерията.

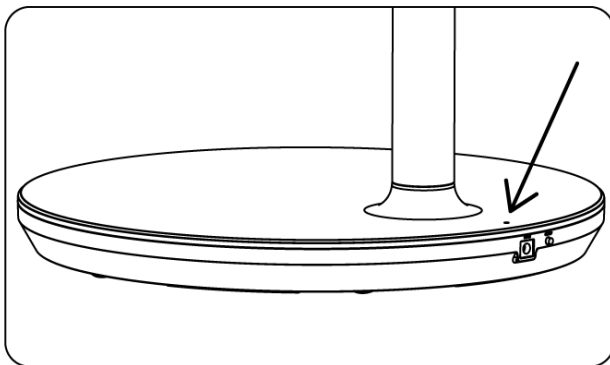

#### Индикатор за батерията:

Когато телевизорът е свързан към захранването:

- Мигаща зелена светлина: Батерията е напълно заредена

Когато телевизорът не е свързан към електрическата мрежа (работа на батерия):

- Зелена светлина: Капацитетът на батерията е достатъчен.
- Жълта светлина: Капацитетът на батерията е умерен.
- Червена светлина: Капацитетът на батерията е нисък

#### Забележка

- За пълното зареждане на батерията са необходими около 4 часа, когато Smart Display е изключен.
- Капацитетът на батерията намалява в зависимост от времето на работа. Това означава, че капацитетът на батерията леко намалява след продължителна употреба на телевизора, т.е. след месеци или години, което също е очаквана работа на батерията.
- Оставащият капацитет на батерията ще намалее и в режим на готовност.
- Максималното време за работа след пълно зареждане е приблизително 3 часа.
- Времето за работа на телевизора в режим на батерия може да варира в зависимост от свързаните устройства, работната температура и потребителските настройки. Поради това действителното време за работа може да се различава от посоченото време за работа.

## 4 Първоначална настройка

При първата първоначална настройка екранният съветник за настройка ще ви води през настройката на вашия Smart Display.

Моля, следвайте инструкциите на екрана, за да настроите Thomson Go Plus. Използвайте функцията на сензорния екран на дисплея, за да изберете и конфигурирате наличните опции.

### 4.1 Изберете вашата държава

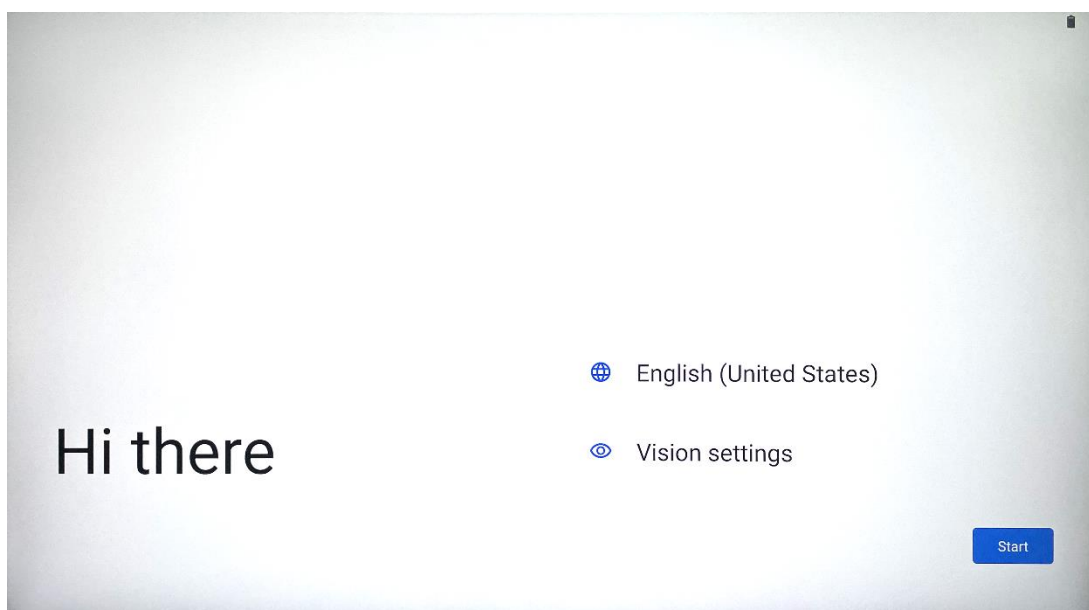

По подразбиране Thomson Go Plus е настроен на английски език на интерфейса. Той може да бъде променен на всеки наличен, като докоснете English. Моля, изберете предпочитания от вас език, посочен в списъка.

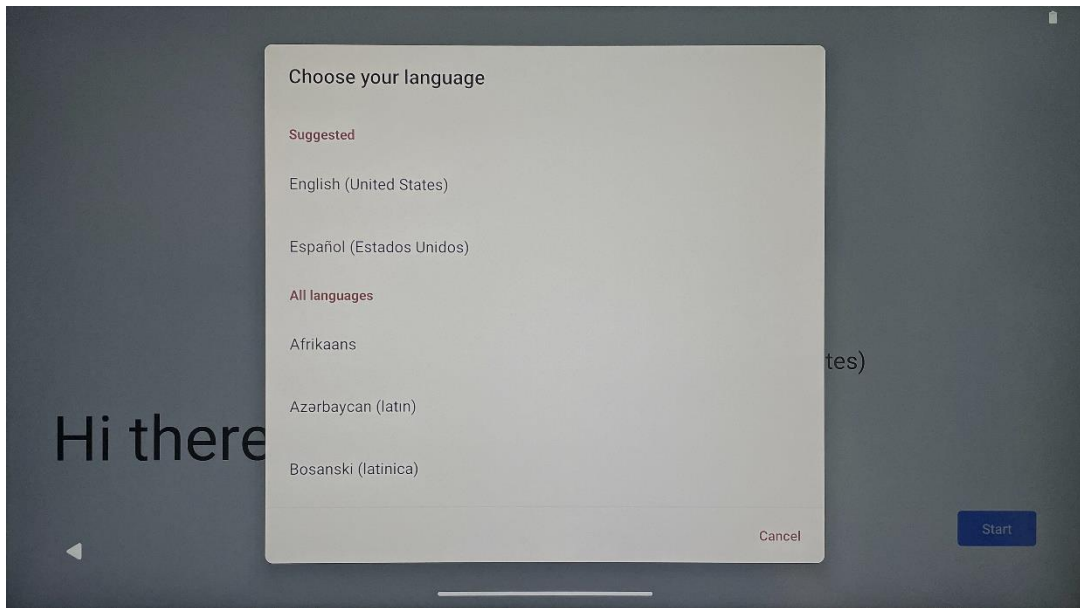

## 4.2 Настройки на визията

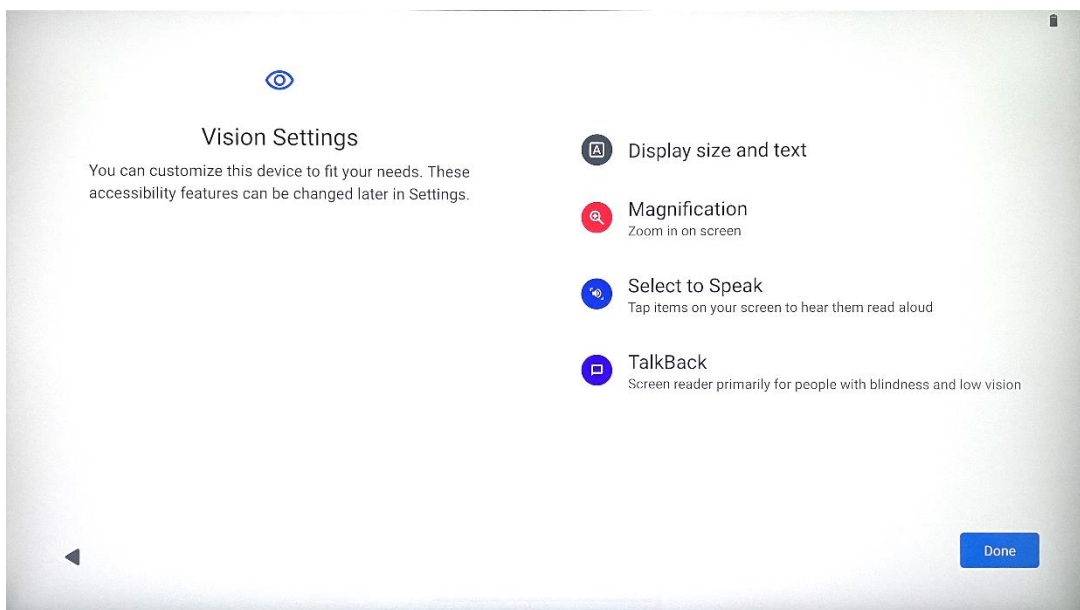

Можете да регулирате настройките на Thomson Go Plus според предпочитанията си. Тези функции за достъпност могат да бъдат променени по-късно в Настройки.

- **Размер на дисплея и текст:** Регулирайте размера на шрифта.
- **Увеличение:** Активирайте функцията за увеличаване/намаляване на мащаба.
- **Изберете, за да говорите:** Когато докоснете елемент на екрана, Smart Display ще прочете на глас избрания елемент.
- **TalkBack:** Най-подходящият за хора със слепота и слабо зрение. Thomson Go Plus осигурява гласова обратна връзка, така че устройството да може да се използва, без да се гледа към екрана.

След като изберете езика си и настроите функциите за достъпност, ако е необходимо, продължете с натискане на Старт.

### 4.3 Wi-Fi връзка

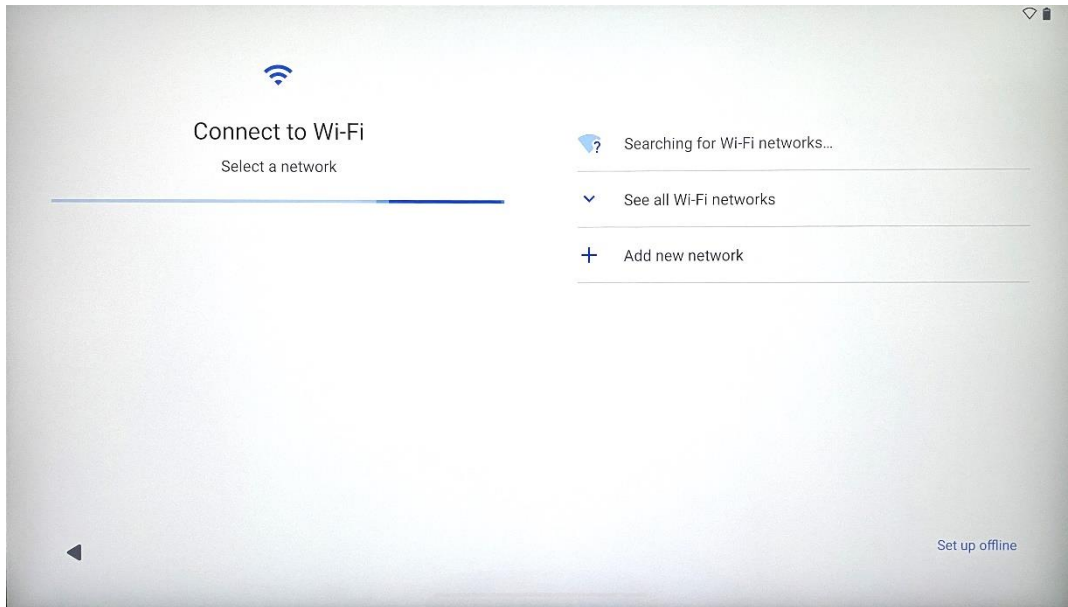

Изберете налична Wi-Fi мрежа или добавете такава ръчно. Можете да настроите устройството онлайн, но се препоръчва Thomson Go Plus да се свърже с Wi-Fi мрежа, за да се подобри работата и да се използват най-новите функции на Google.

Когато мрежата е избрана, въведете парола и натиснете Свързване.

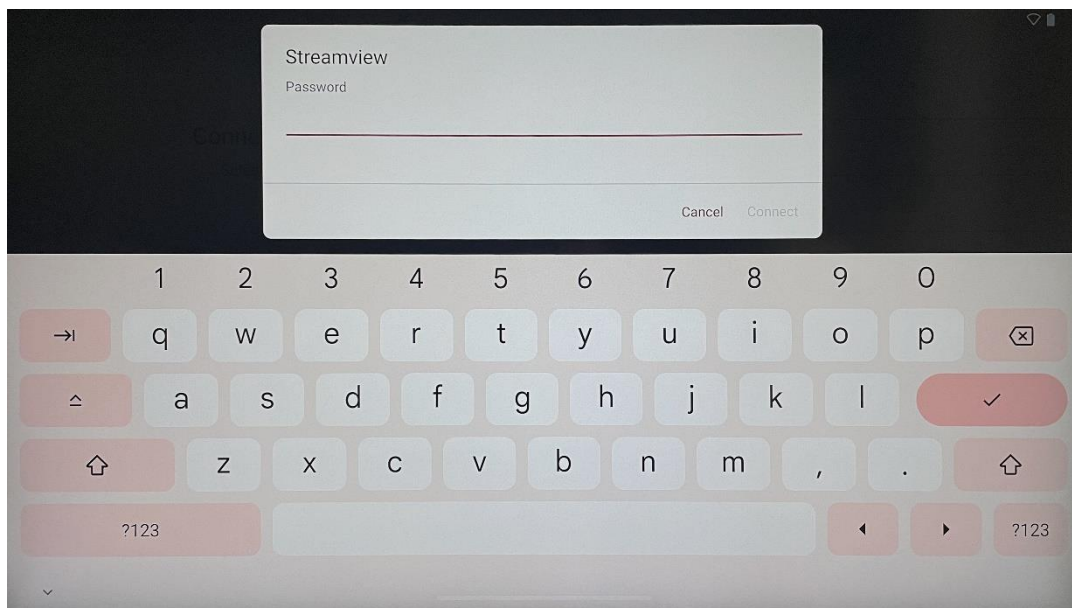



## 4.4 Копиране на приложения и данни

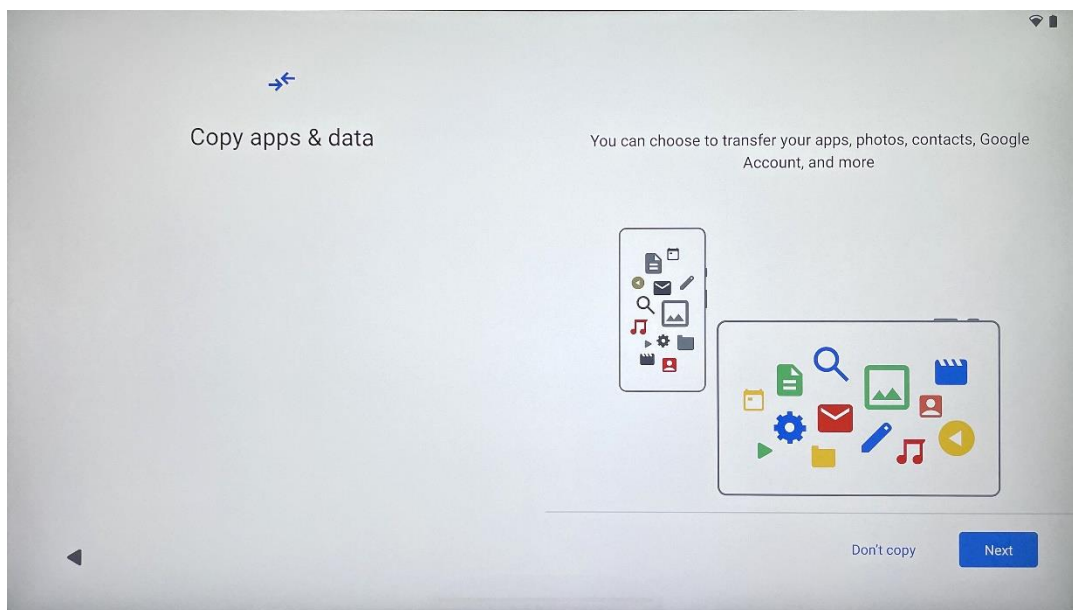

Можете да изберете да прехвърлите приложенията, снимките, контактите, профила си в Google и друга информация от предишното или настоящото си устройство. Докоснете Next (Напред) и продължете според съветника за настройка на екрана. Процесът на прехвърляне може да се различава и зависи от другото устройство, от което искате да прехвърлите данни.

## 4.5 Създаване на потребител

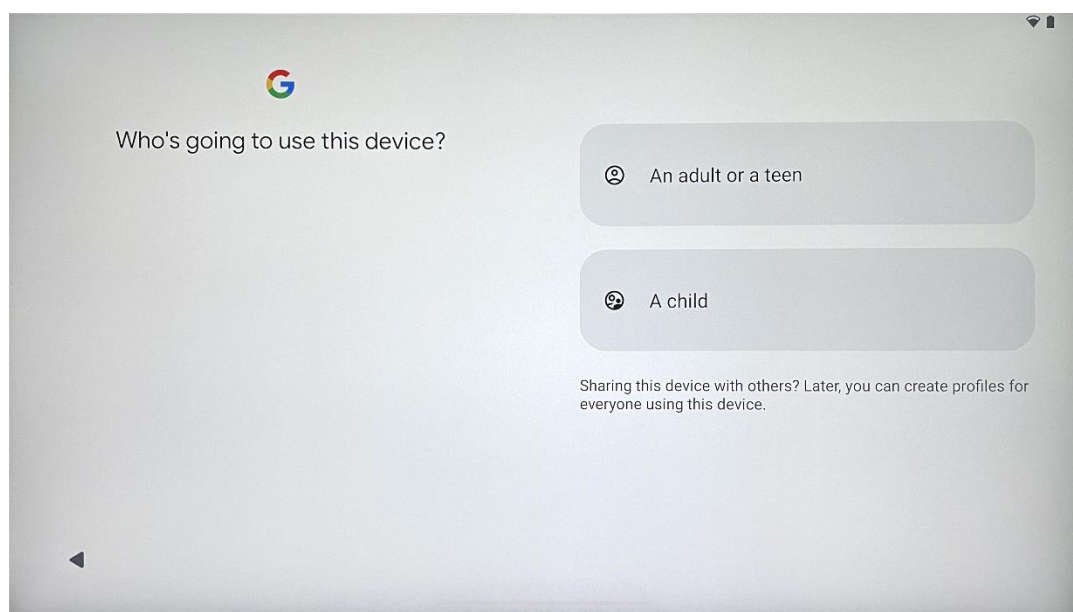

Моля, създайте или свържете съществуващ акаунт в Google към Thomson Go Plus. Ако детето ви е основен потребител на Smart Display, ще бъдете подканени да създадете нов акаунт или да свържете съществуващ такъв.

Имайте предвид, че за създаването или свързването на акаунт на дете в Google е необходим съществуващ акаунт на родител в Google, а акаунтът на детето ще бъде свързан с Google Family Link.

## 4.6 Удостоверителни данни за акаунт в Google

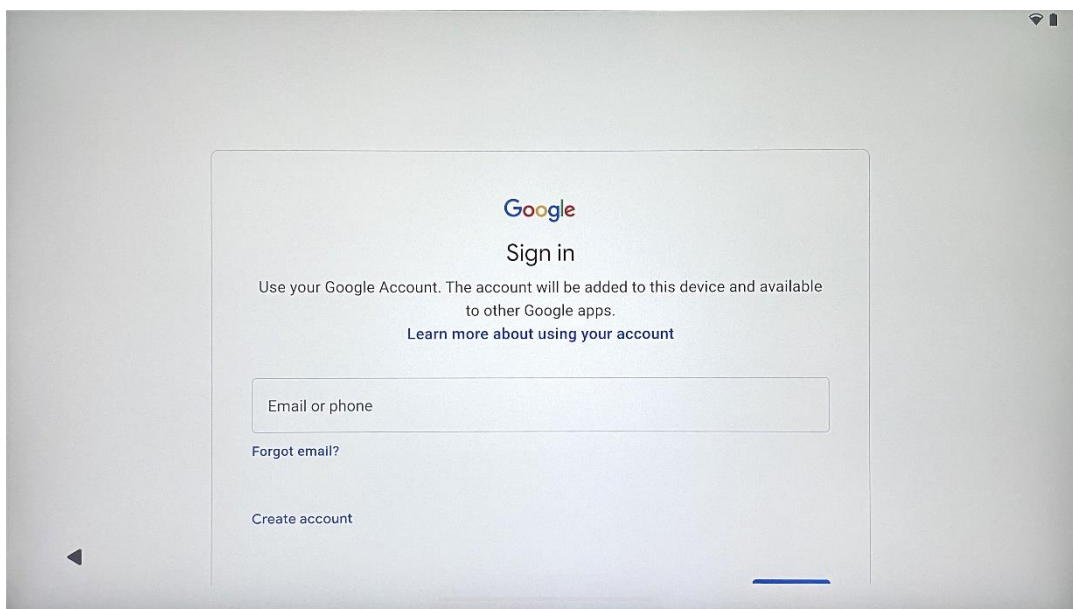

Използвайте дистанционното управление, за да въведете потребителското име и паролата си за профила в Google или да създадете нов профил.

## 4.7 Условия за ползване и политика за поверителност

Прочетете и се запознайте с Условията за ползване и Политиката за поверителност на Google. Продължавайки, вие приемате условията на Google за подобряване на работата с продукта. Изберете "Съгласен съм", за да продължите.

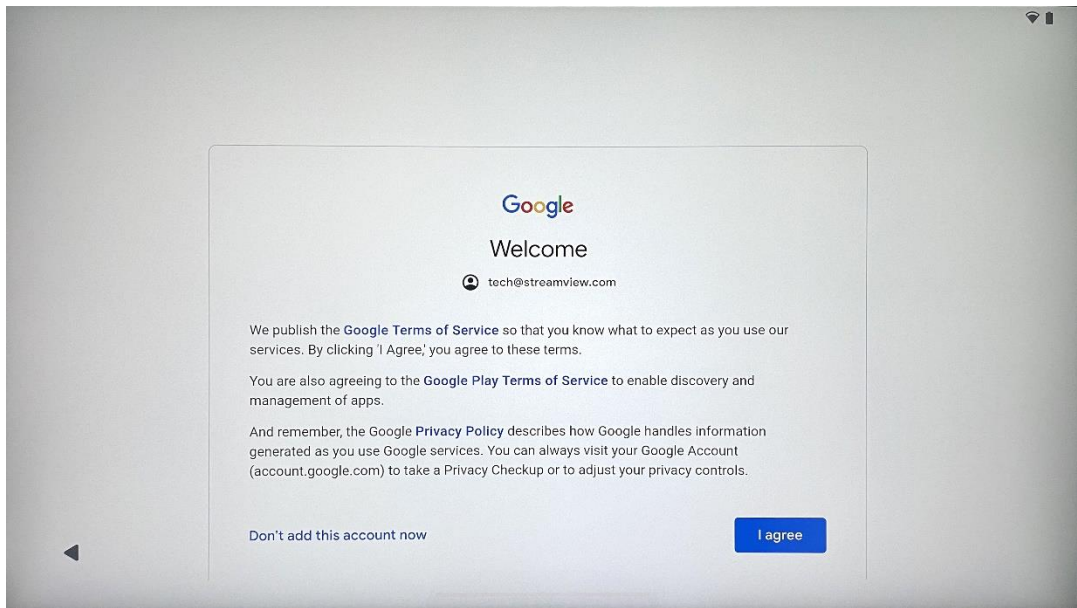

## 4.8 Услуги на Google

Изберете "Приемам", за да потвърдите, ако искате местоположението ви да бъде идентифицирано в Thomson Go Plus и се съгласявате автоматично да изпращате диагностична информация на Google, за да подобрите работата си в Google.

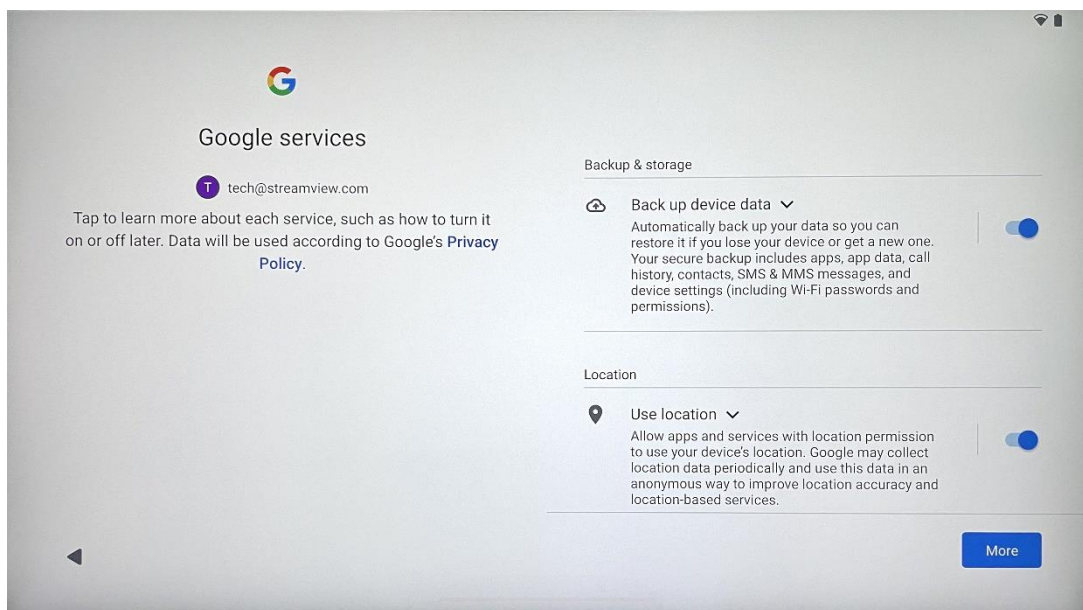

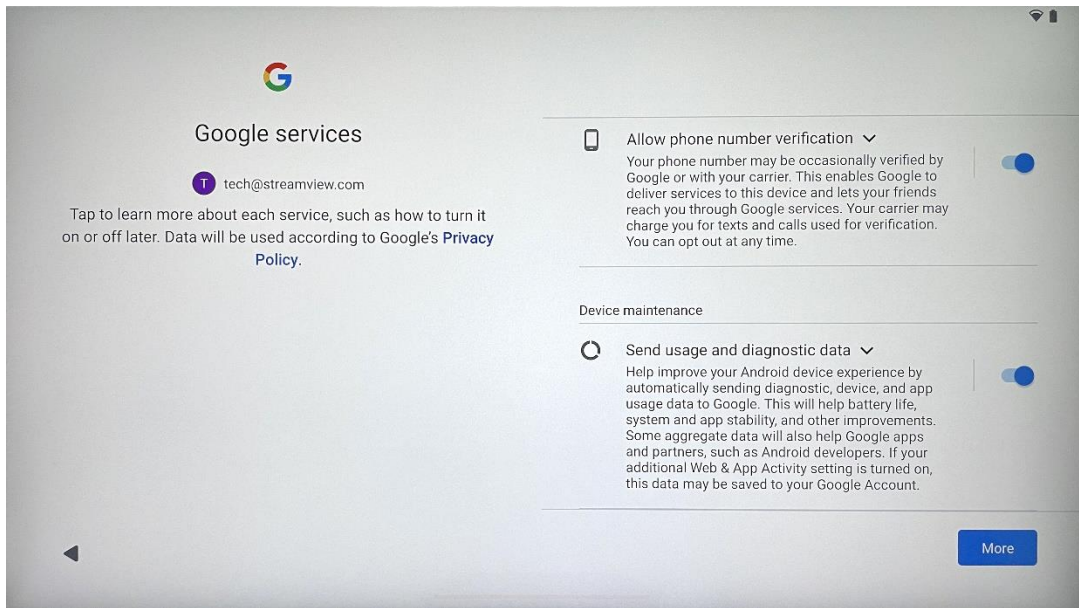

## 4.9 Създаване на ПИН

Този ПИН код (персонален идентификационен номер) е цифрова парола, използвана за удостоверяване на достъпа до устройството, определени функции или за защита на данни от приложения или акаунти.

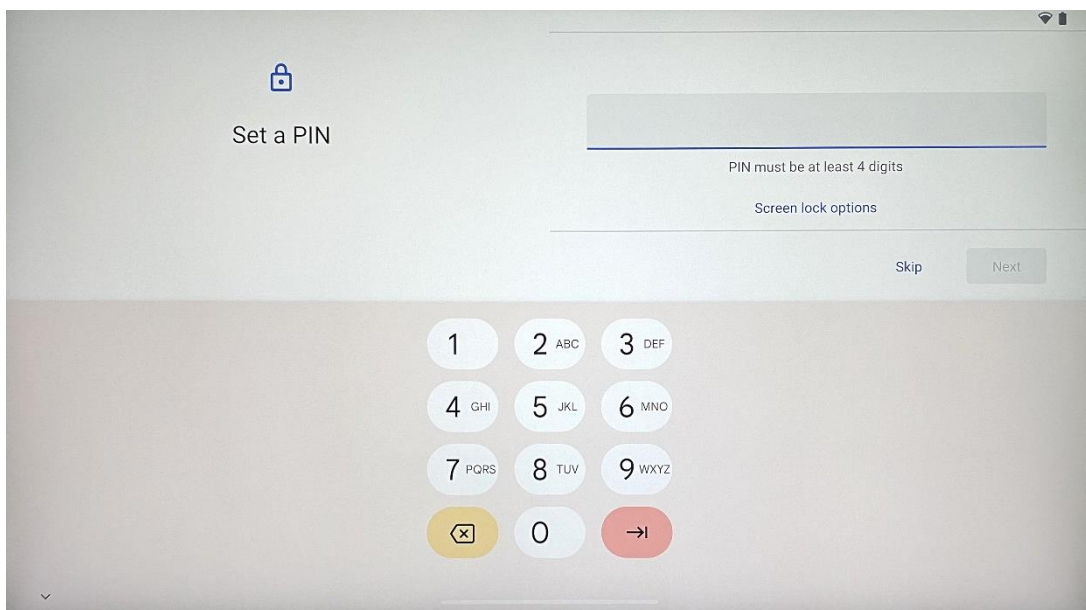

## 4.10 Активиране на "Hey Google" за Google Assistant

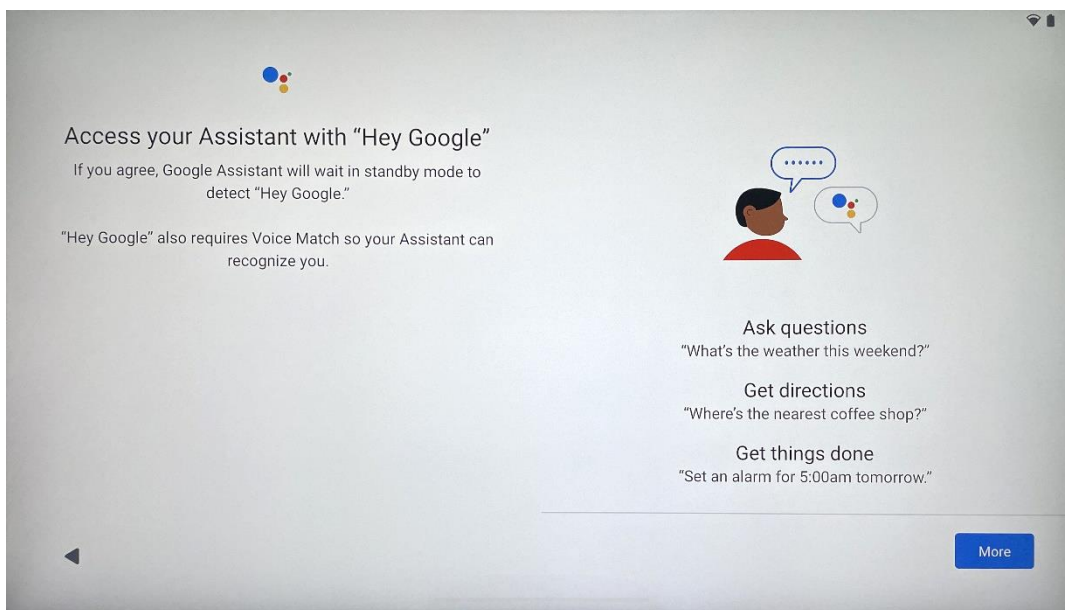

Просто кажете "Hey Google", асистентът на Google ще се събуди от режим на готовност и ще отговори на заявката ви.

Ако все още не сте го направили, ще получите подкана за обучение на Google Assistant. Функцията Voice Match (Съответствие на гласа) позволява на вашия асистент да ви идентифицира и да разпознава гласа ви сред другите. Следвайте инструкциите на екрана, за да формирате уникален гласов модел.

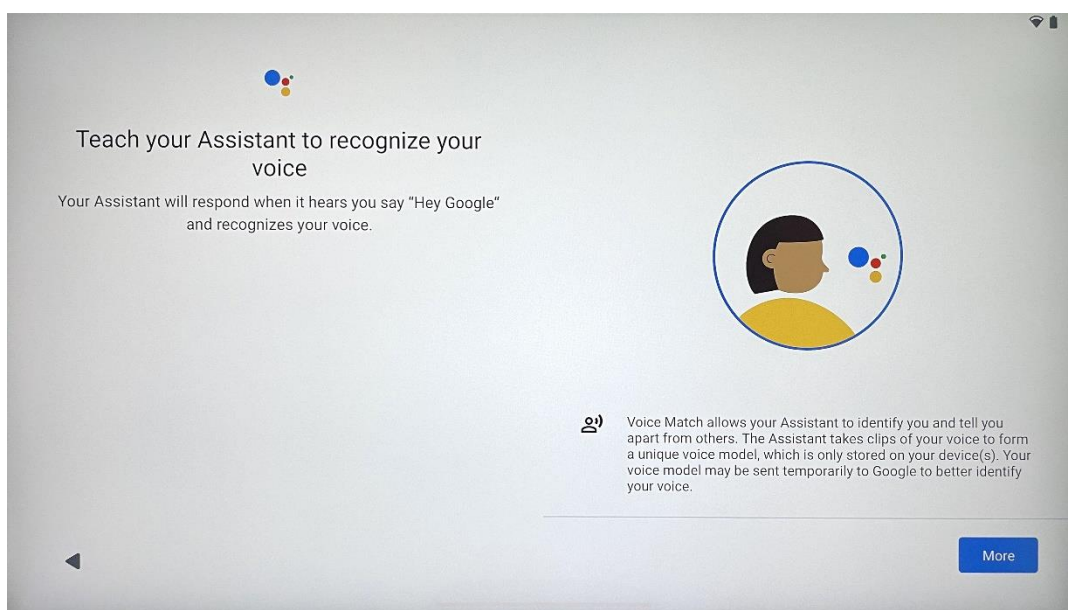

## 4.11 Добавяне на карта в Google Pay

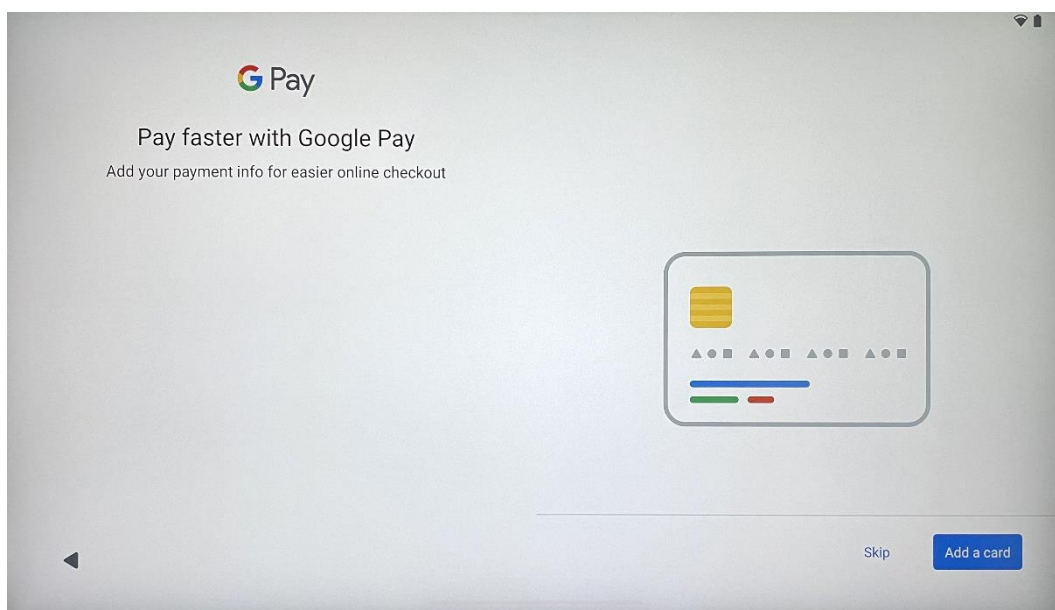

Добавете банковата си карта към Google Pay, за да можете да плащате бързо и сигурно за приложения, услуги и продукти, които са налични в Google Play Store или други приложения.

## 4.12 Допълнителни настройки

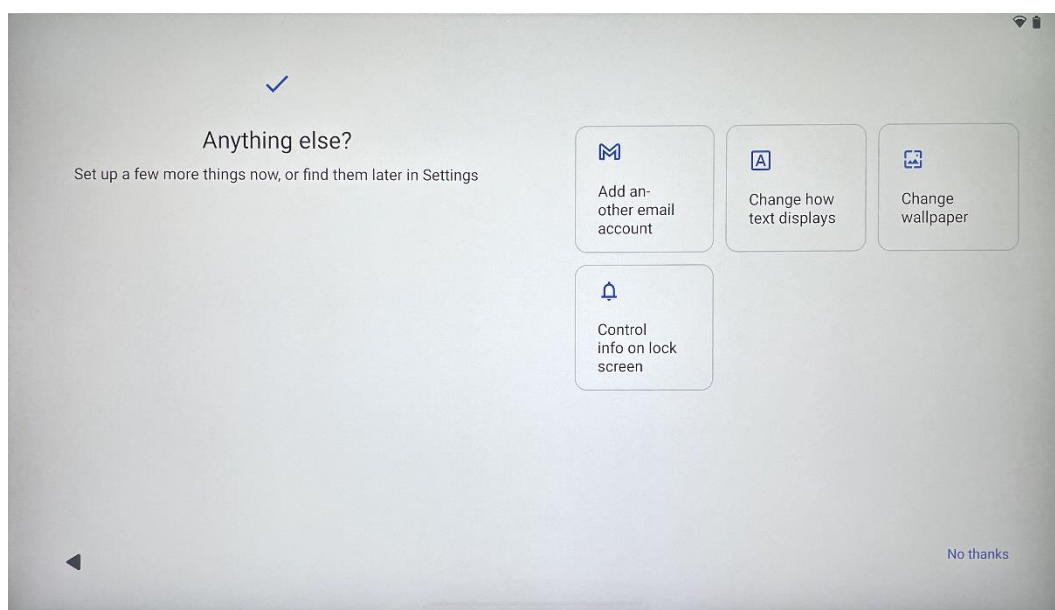

Можете да зададете допълнителни настройки на Thomson Go Plus, като например добавяне на допълнителни акаунти в Google, промяна на вида на шрифта, промяна на тапетите и редактиране на информацията, която трябва да се показва на заключения екран.

Можете да промените тези настройки по-късно в менюто с настройки.

## 4.13 Сдвояване на дистанционното управление

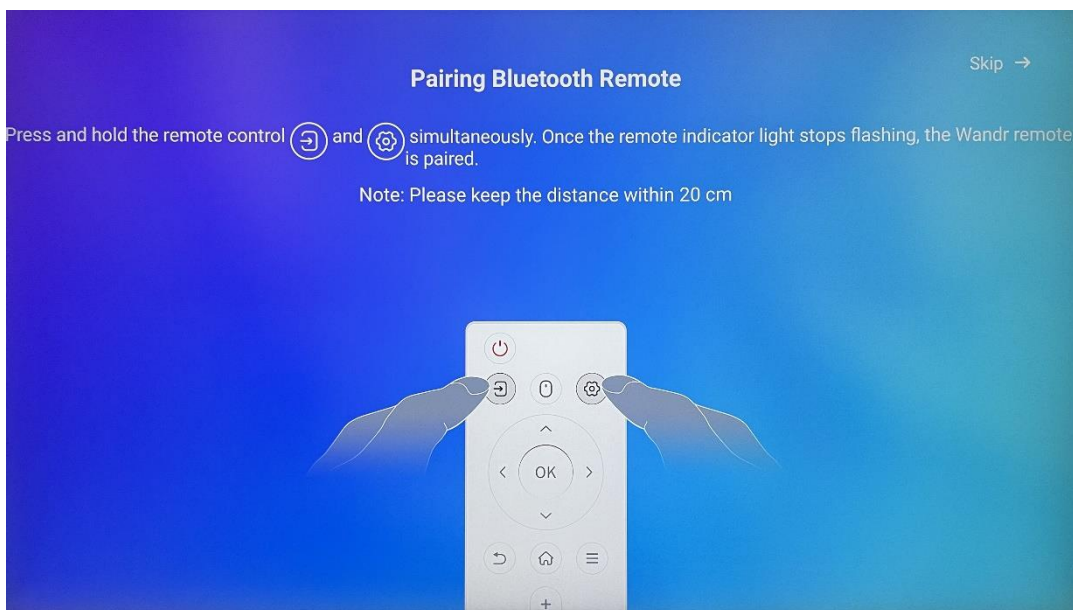

Използването на дистанционното управление е възможно само чрез Bluetooth. За да сдвоите дистанционното си управление с Thomson Go Plus, моля, натиснете и задръжте едновременно бутоните за източника и за настройките, както е показано на снимката или на Smart Display, като спазвате разстоянието от 20 см. След 3 секунди светлинният индикатор на дистанционното управление ще започне да мига. Моля, изчакайте, докато видите, че сдвояването е успешно на екрана.

Можете да свържете дистанционното управление по-късно в настройките.

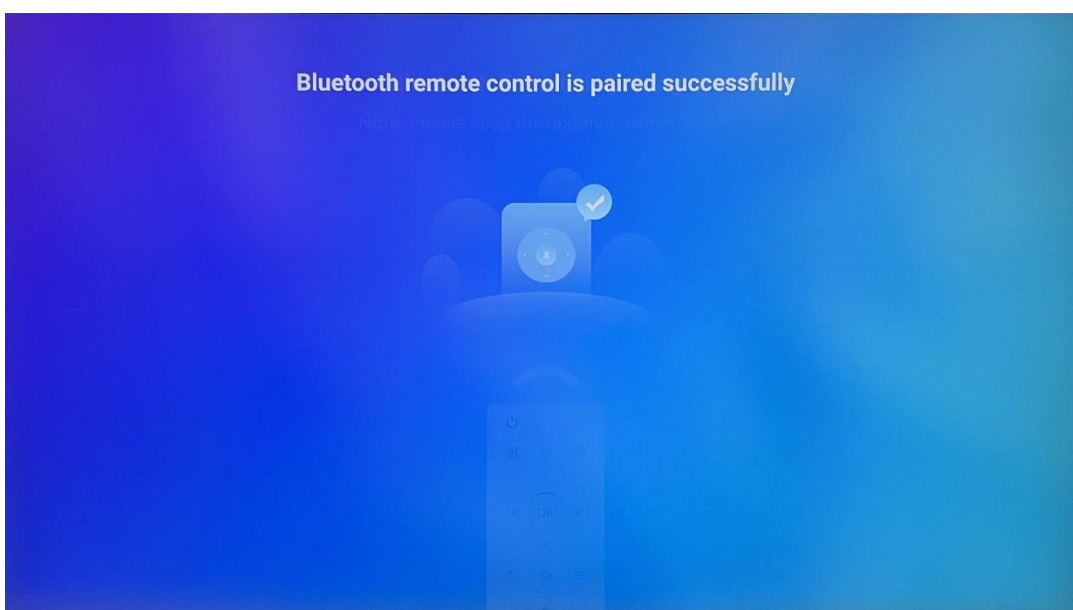

## 5 Дистанционно управление и сензорен екран



	Бутон за захранване: Изключване/включване на екрана Дълго натискане и задържане: Събуждане на Google Assistant/Gemini или отваряне на менюто за захранване (Забележка: няма вграден микрофон)
	Въвеждане: Превключване между HDMI вход и Smart Display
	Мишка: Активиране/деактивиране на виртуалната мишка
	Настройки: Отворете настройките на Smart Display
	Бутони за посока: Навигация в менютата, опции за настройки, следване на инструкциите на екрана
	ДОБРЕ: Потвърждаване на избора, влизане в подменютата
	Връщане/завръщане: Връщане към предишния екран на менюто, връщане с една стъпка назад, затваряне на прозорци, затваряне на възпроизвеждането на мултимедийни файлове
	Начало: Отваряне на началния екран
	OSD: Отваряне на менюто на дисплея, отваряне на настройките на приложенията
	Обем +/-: Контролирайте силата на звука на Smart Display

### Батерия за дистанционно управление:

- Слабата батерия ще повлияе на разстоянието до дистанционното управление, в такъв случай е препоръчително да смените батериите.
- Винаги сменяйте и двете батерии и използвайте същия тип батерии AAA.
- Моля, изхвърляйте отпадъчните батерии в съответствие със съответните разпоредби за опазване на околната среда.



### 5.1 Сдвояване на дистанционното Bluetooth

По време на първоначалната настройка ще можете да свържете дистанционното си управление. Моля, преминете към глава 5.

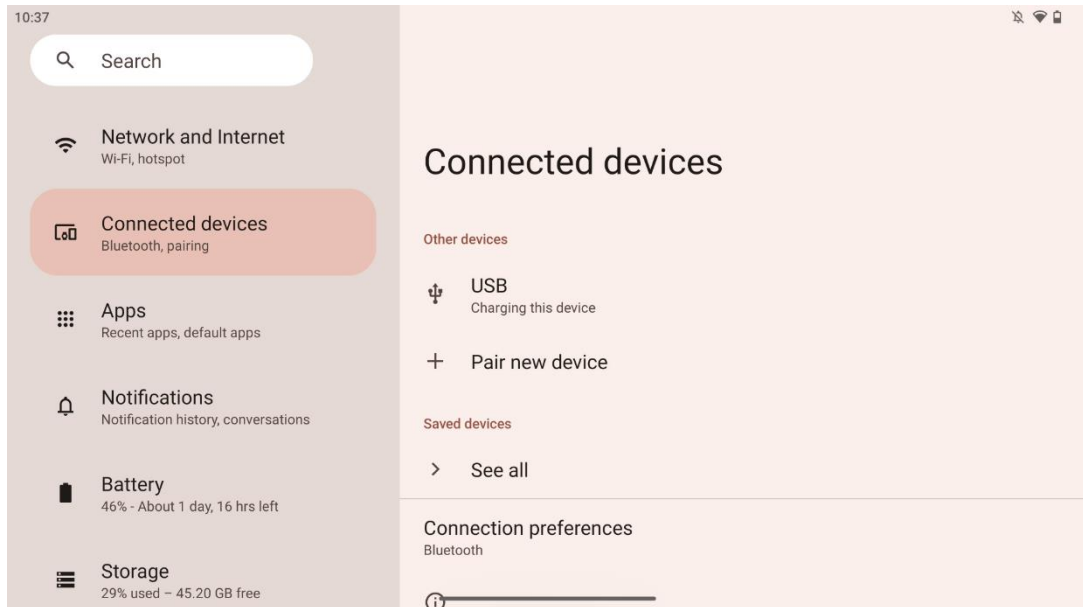

След първоначалната настройка на Thomson Go Plus преминете към Настройки > Свързани устройства > Свързване на ново устройство.



Smart Display ще започне да търси ново Bluetooth устройство. Междувременно натиснете и задръжте едновременно бутоните  и , докато светлинният индикатор на дистанционното управление започне да мига.

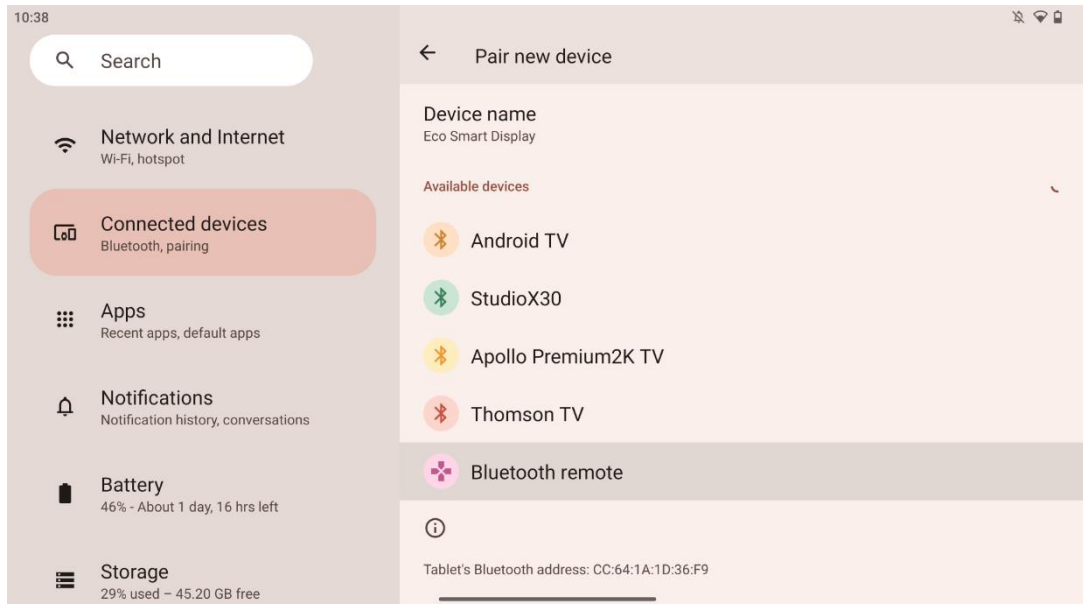

На Smart Display потърсете "Bluetooth дистанционно управление" и щракнете върху него с помощта на сензорния екран. Ще се появи диалогов прозорец.

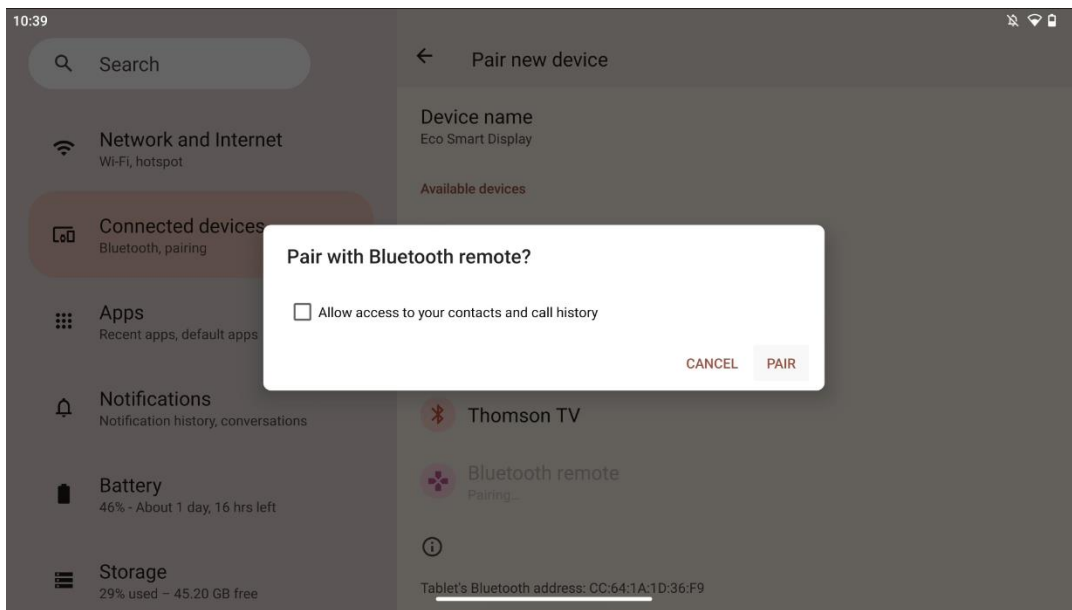

Щракнете върху Pair (Сдвояване) и дистанционното ви управление ще бъде свързано с Thomson Go Plus.

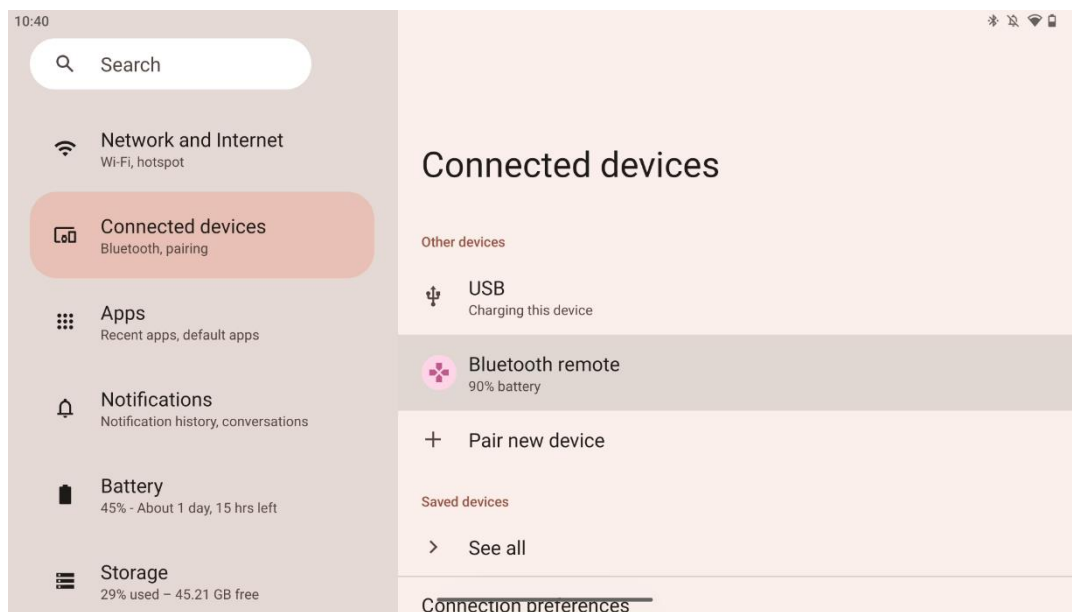

## 6 Работа със сензорен екран

- **Щракнете върху:** Докоснете екрана.
- **Кликнете и задръжте:** Докоснете екрана за 2 сек. или повече.
- **Плъзгане:** Плъзнете пръст по екрана нагоре, надолу, наляво и надясно.
- **Плъзгане:** Докоснете и задръжте целта (напр. приложение), която искате да преместите, след което плъзнете до желаната позиция.

- **Отваряне/затваряне:** Докоснете два пръста до екрана, след което отворете или затворете тези пръсти, за да увеличите/намалите изображението на екрана съдържание.

**Забележка:** След като екранът е изключен, докоснете два пъти екрана, за да го събудите.

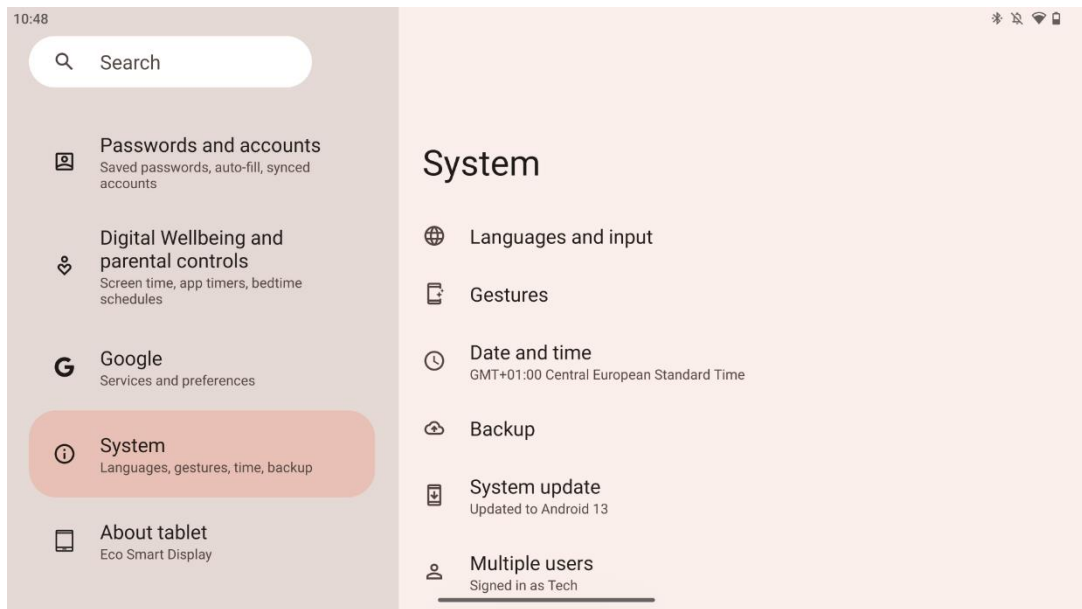

След първоначалната настройка можете да изберете режим на навигация. Преминете към Настройки > Система > Жестове > Системна навигация, за да изберете режим на системна навигация.

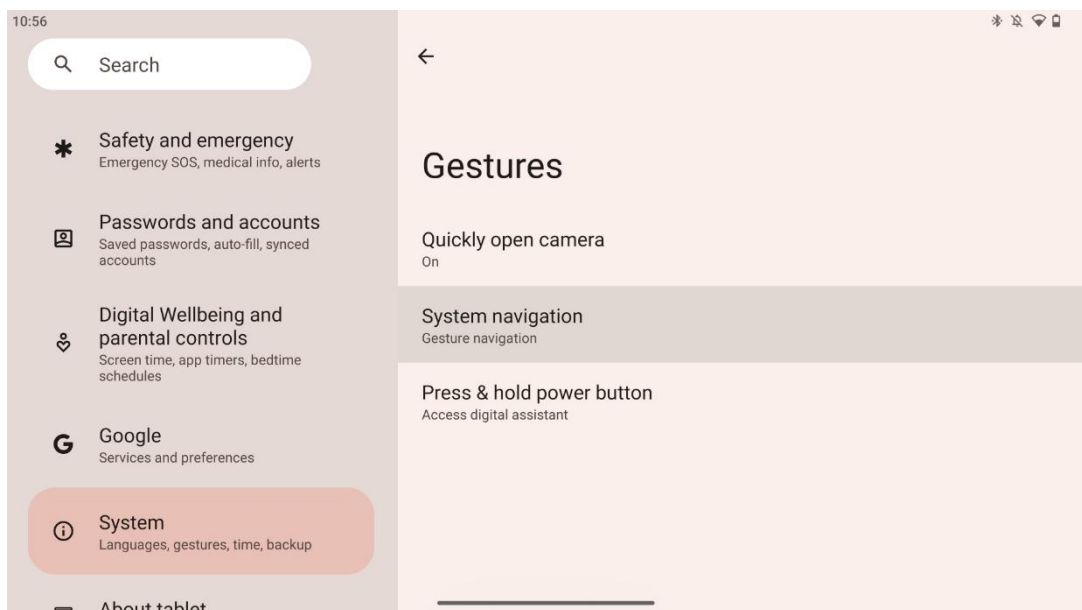

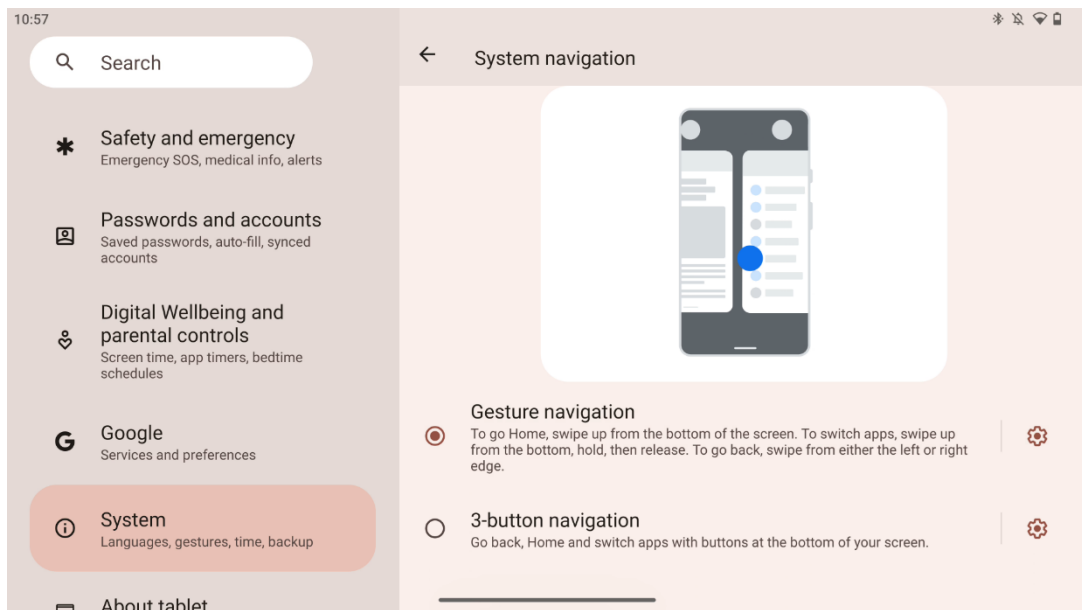

### Внимание:

- Наличието на възможност за увеличаване/намаляване на съдържанието зависи от това дали дадено приложение поддържа тази функционалност.
- Избягвайте да натискате екрана със сила; когато е необходимо, просто докоснете желанния елемент с върха на пръста си. Ако носите ръкавици или използвате нокътя си, за да работите със сензорния екран, е възможно продуктът да не реагира или да не работи нормално.
- Ако екранът е мокър или прекалено влажен, сензорът не може да работи нормално при докосване.

## 7 Начален екран

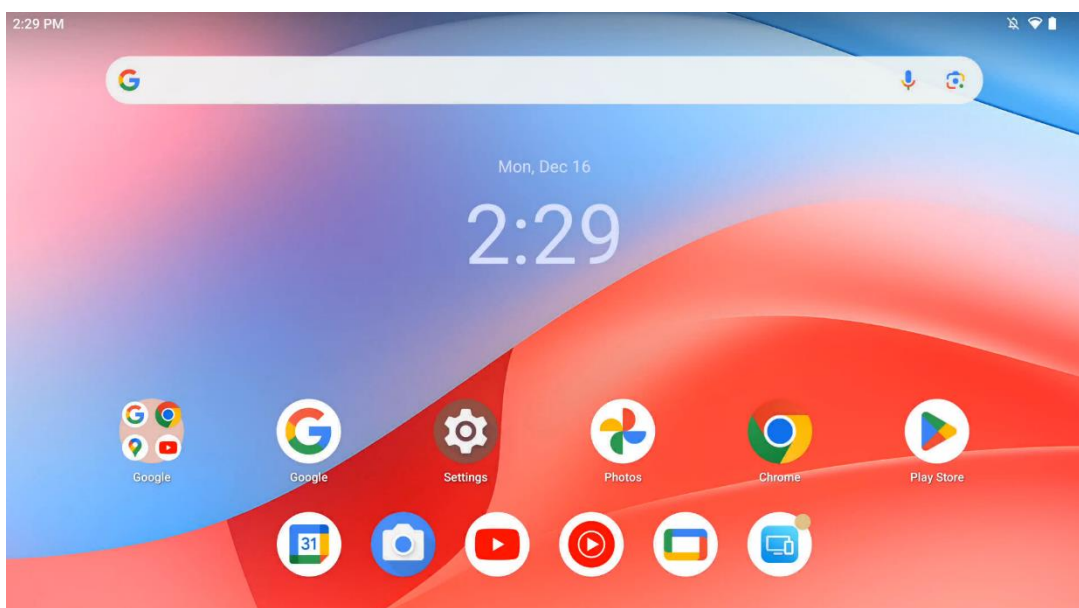

Началният екран на Thomson Go Plus има мрежово оформление с икони на приложения, виджети и персонализиран фон. В долната част има постоянен док за често използваните приложения. В горната част на лентата за състоянието се показват индикатори за време, известия, батерия и свързаност. При плъзгане нагоре или докосване на икона от чекмеджето с приложения се разкриват всички инсталирани приложения. Страниците могат да се плъзгат наляво или надясно за достъп до допълнителни екрани за повече икони или виджети.

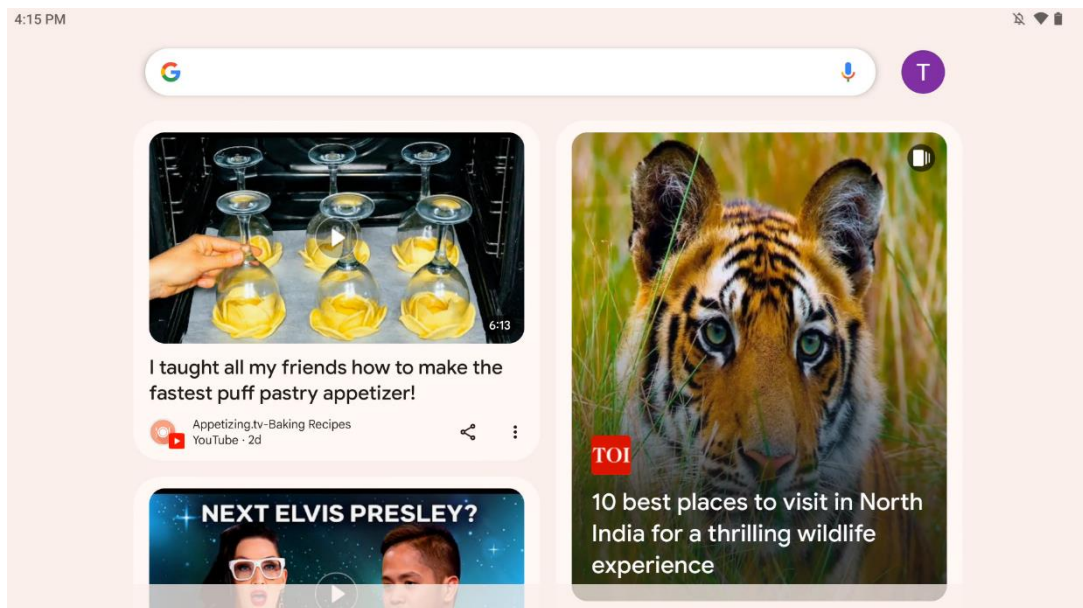

Като плъзнете надясно, ще се покаже екран за откриване с предложения въз основа на предпочитанията ви в профила в Google.

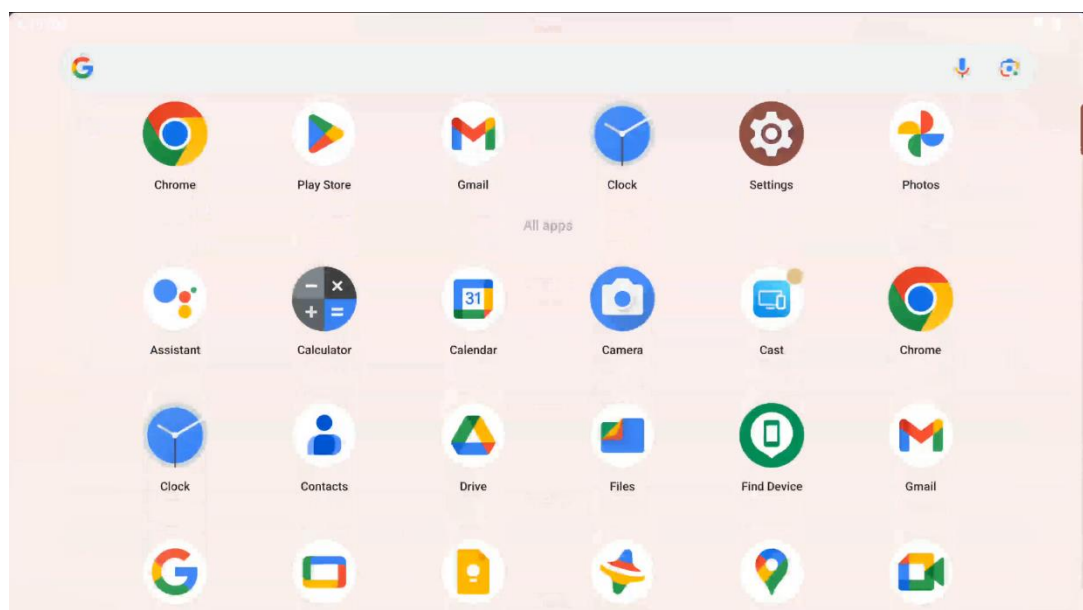

Чекмеджето за приложения може да се покаже, като просто плъзнете пръста си нагоре. Това е мястото, където се намират всичките ви инсталирани приложения. Можете да

отваряте тези приложения, да ги премествате на началния екран или да ги поставяте в докстанцията. Горният ред на чекмеджето показва последните ви приложения, а всички останали приложения са разположени по-долу.

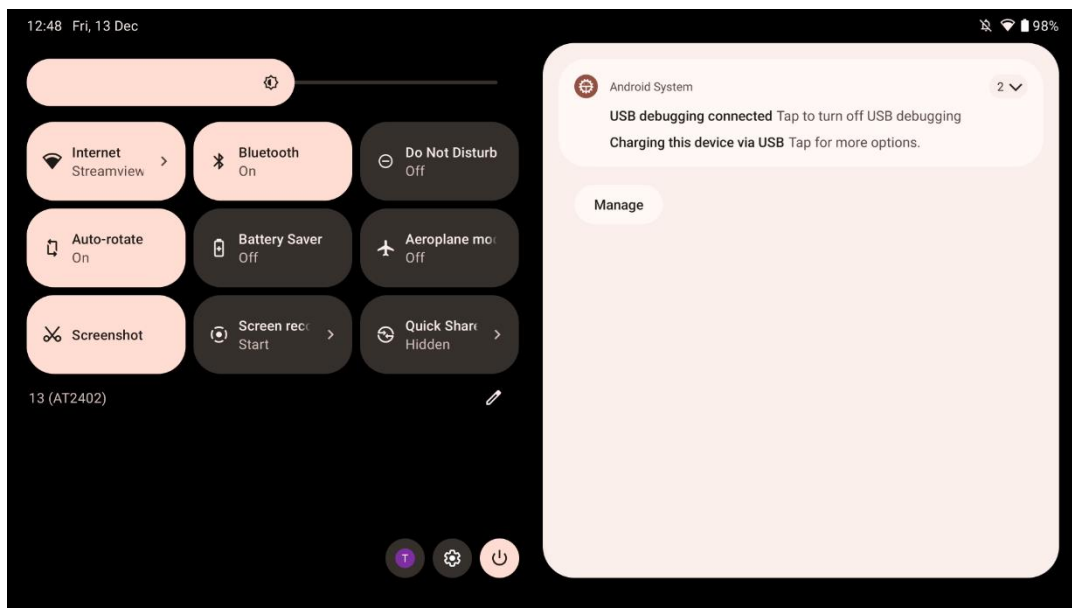

Когато плъзнете пръст надолу, можете да получите достъп до панела с бързи настройки отляво и до центъра за известия отдясно в хоризонтално положение. Във вертикално положение панелът с бързи настройки е отгоре, а центърът за известия - отдолу. Точно под панела с бързи настройки има икони за управление на профила в Google, бутон за настройки на устройството и меню за захранване.

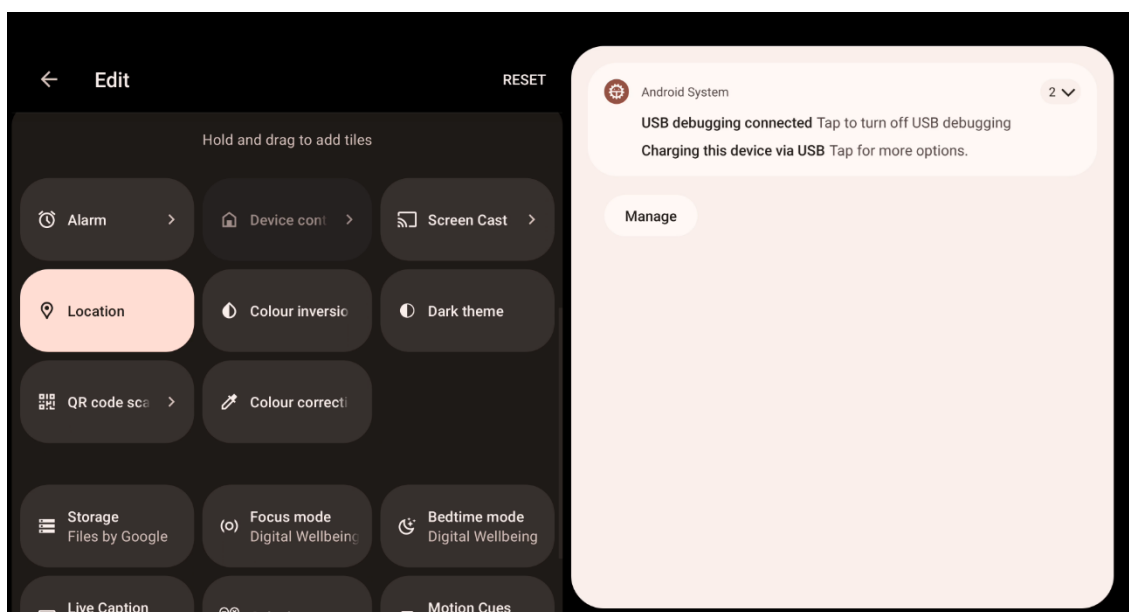

По подразбиране в това меню са налични само 9 бързи настройки, но ако щракнете върху бутона за писалка, ще се появи списък с други налични опции. Можете да задържите и

плъзнете всяка бърза настройка към горния списък с плочки с бързи настройки, колкото желаете.

В друга част на екрана можете да преглеждате и управлявате известията на системата и приложенията.

## 8 Настройки

Общите настройки на устройството са достъпни, като щракнете върху иконата на приложението Настройки на началния екран, в чекмеджето с приложения или под панела с бързи настройки.

### 8.1 Мрежа и интернет

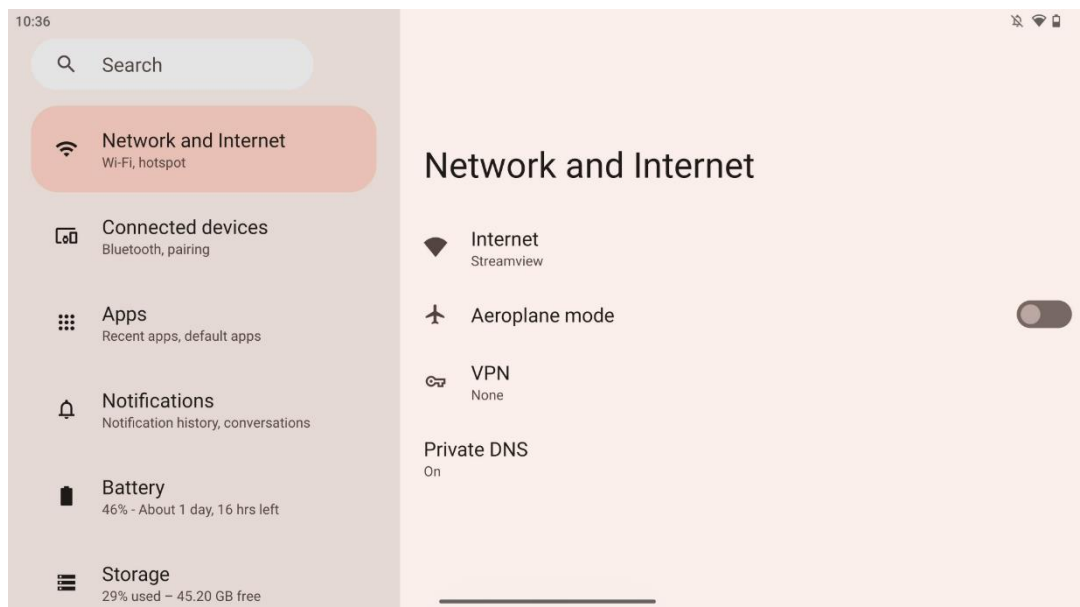

Конфигурирайте мрежовите настройки на вашия Smart Display, като използвате опциите на това меню.

Налични са следните опции:

- **Wi-Fi:** Включване/изключване на функцията за безжична локална мрежа (WLAN). Когато функцията WLAN е включена, в списъка ще се появят наличните безжични мрежи. Превъртете надолу, за да видите всички налични безжични връзки, или щракнете върху "+Add network" (Добавяне на мрежа), за да въведете ръчно Wi-Fi информация.
- **Мрежови предпочитания:** Включете автоматичното включване в близост до висококачествени запазени мрежи, включете известия за висококачествена

налична обществена мрежа, инсталирайте Wi-Fi сертификати и настройте директна равнопавна Wi-Fi връзка с друго устройство.

- **Запазени мрежи:** Преглед на всички запазени мрежи на вашето устройство.
- **Използване на данни извън оператора:** Преглед на цялостното ви използване на Wi-Fi данни или по приложения.

## 8.2 Свързани устройства

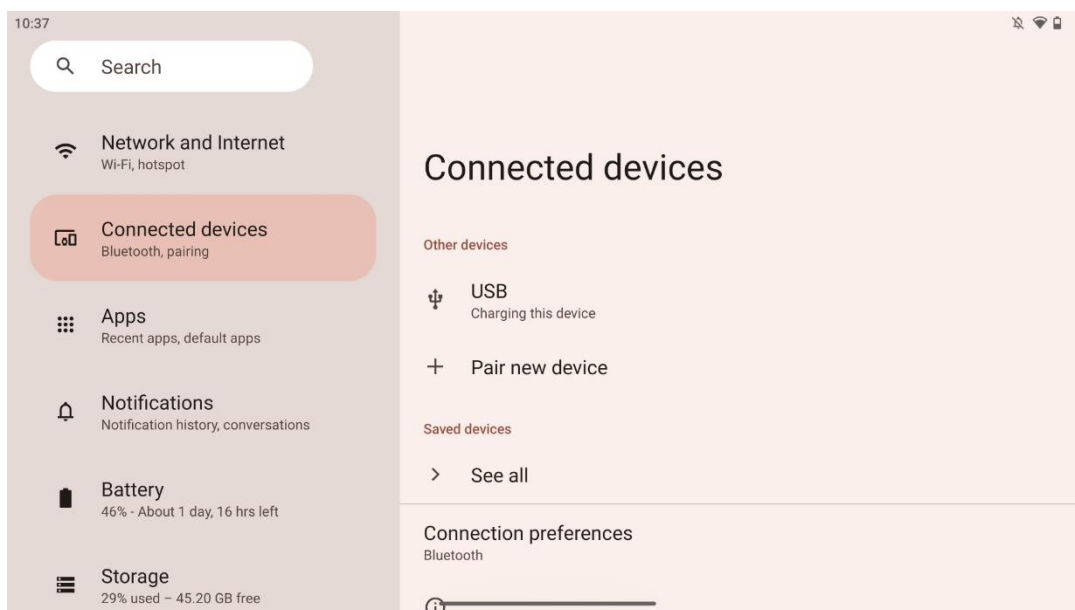

Настройките, които се показват в менюто, зависят от свързаните входове чрез USB портове или Bluetooth.

Налични са следните опции:

- **Други устройства:** Преглед на текущо свързаните чрез USB порт или Bluetooth връзка налични входове. Като щракнете върху устройствата, свързани с USB порт или Bluetooth връзка, можете да зададете настройки за съответната свързаност. Щракнете върху "Pair new device", за да започнете Bluetooth сдвояване. Процесът на сдвояване може да се различава и зависи от устройството, което искате да свържете.

**Забележка:** За да сдвоите дистанционното управление с Thomson Go Plus, щракнете върху "Сдвояване на ново устройство" на Smart Display и натиснете и задръжте едновременно бутоните за източник и настройки на дистанционното управление за 3 или повече секунди. Светлинният индикатор на дистанционното управление трябва да започне да мига и в списъка с наличните устройства ще се появи "Bluetooth дистанционно управление". При натискане ще се появи диалогов прозорец. Докоснете "Pair" (Сдвояване) и дистанционното ви управление е свързано с Thomson Go Plus.



- **Запазени устройства:** Списък на всички запазени преди това свързани чрез Bluetooth устройства.
- **Предпочитания за свързване:** Настройте предпочитанията си за Bluetooth, Google Cast, печат и опции за свързване Quick Share.

## 8.3 Приложения

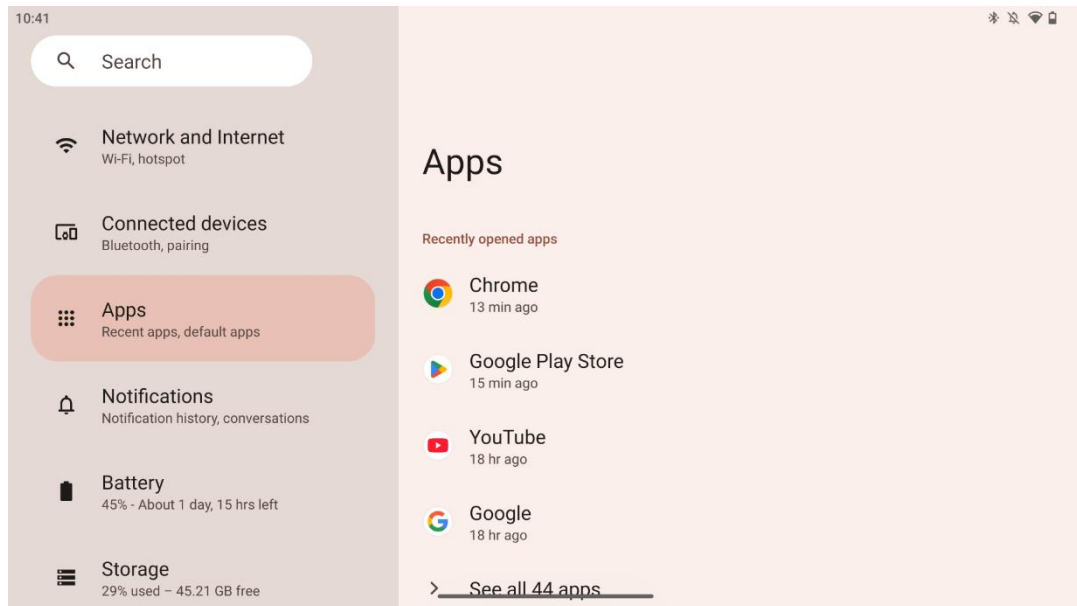

Изберете "Приложения", за да покажете инсталираните на телевизора приложения.

В този раздел можете да прегледате последно използваните приложения, да видите целия списък с инсталирани приложения, да настроите приложения по подразбиране, да прегледате и ограничите времето на екрана и да предоставите разрешения на инсталираните приложения.

## 8.4 Известия

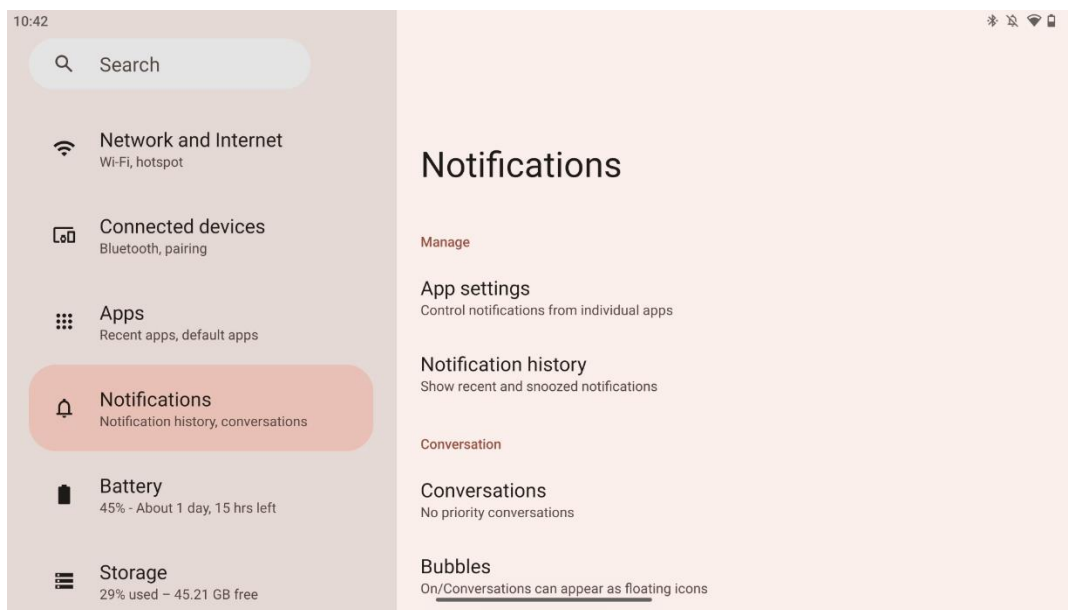

Изберете раздела Известия, за да покажете наличните настройки за Thomson Go Plus.

По-долу са изброени следните опции:

- **Управлявайте:** Променете настройките за известия за всяко инсталирано приложение на вашето устройство и прегледайте историята на известията.
- **Разговор:** Настройте настройките за известия за приложенията за комуникация.
- **Поверителност:** Настройте предпочитанията си за поверителност за известия за устройства и приложения, известия на началния екран и чувствителни известия.
- **Общи положения:** Задайте общите настройки на известията.

## 8.5 Батерия

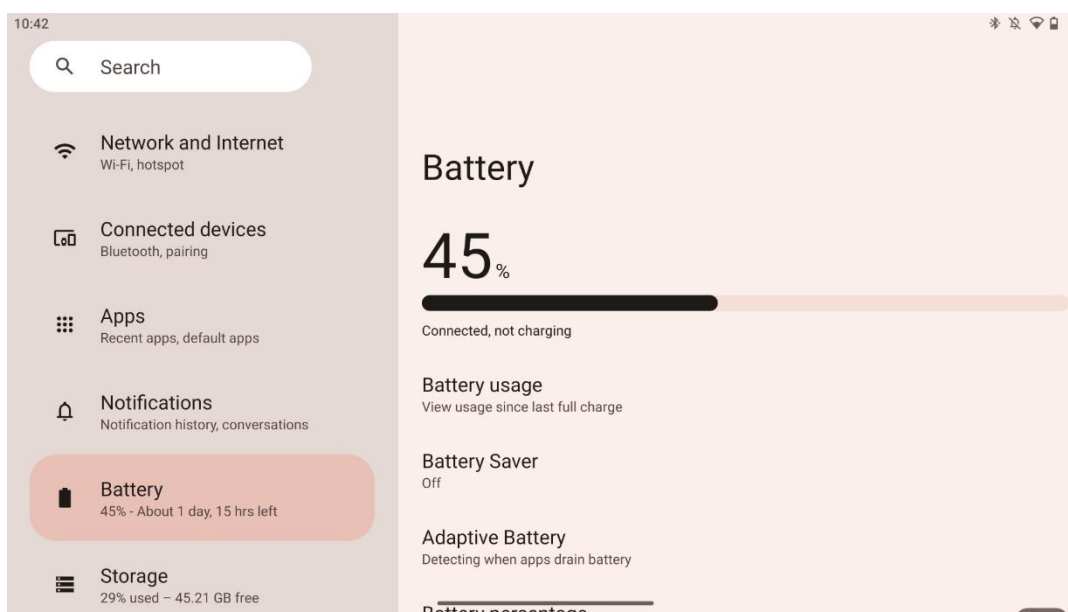

В този раздел "Настройки" можете да прегледате текущото ниво на зареждане на батерията. Освен това можете да прегледате батерията, да активирате пестенето на батерията и да активирате процента на батерията, който ще се показва в лентата на състоянието. Освен това можете да активирате адаптивната батерия, която разпознава приложенията с висок разход на енергия и оптимизира използването на батерията, за да ви осигури подходяща продължителност на живота и да сведе до минимум стареенето на батерията.

## 8.6 Съхранение

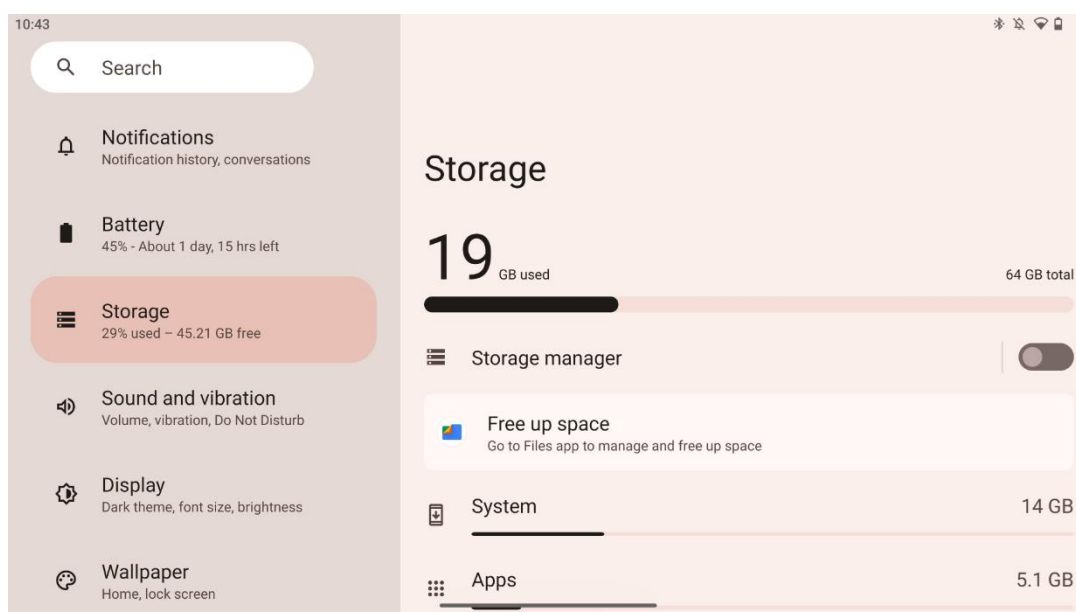

Този раздел с настройки показва използването на място за съхранение по категории и обема на свободното място за съхранение. Активирането на "Мениджър на съхранението" ще позволи на Smart Display автоматично да оптимизира съхранението на устройството чрез принудително спиране, изчистване на кеша или изтриване на приложенията, които не са използвани дълго време. Същото може да се направи ръчно от раздела "Приложения" или чрез докосване на категорията приложения в раздела "Съхранение".

## 8.7 Звук

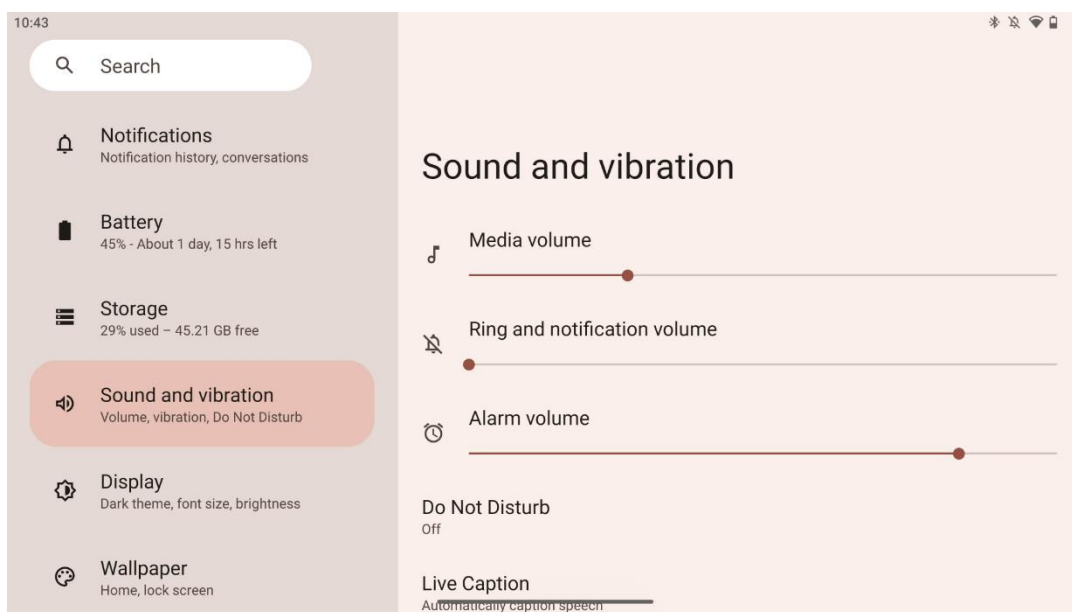

Регулирайте стойностите на силата на звука, активирайте режима "Не безпокойте" и настройте надписите на живо. Освен това можете да регулирате настройките за начина на възпроизвеждане на мултимедийните файлове на устройството в "Медии". Освен това можете да изберете звук за известие и аларма по подразбиране.

## 8.8 Дисплей

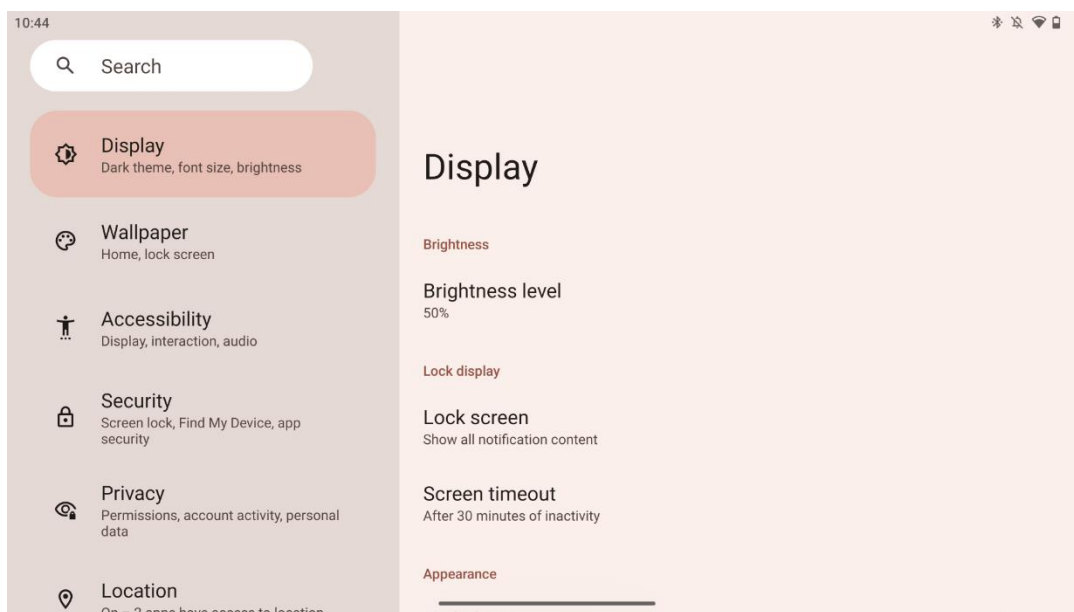

В този раздел можете да регулирате настройките на дисплея:

- **Яркост:** Регулирайте нивото на яркост на Smart Display.
- **Заклучване на дисплея:** Настройте времетраенето на екрана и това, което може да се вижда на заключенния екран.

- **Външен вид:** Регулирайте размера на дисплея и текста, както и включете/изключете тъмната тема.
- **Цвят:** Изберете предварителна настройка на цвета.
- **Други контроли на дисплея:** Включете/изключете функцията за автоматично завъртане на екрана, която автоматично променя ориентацията на дисплея от хоризонтална във вертикална или обратната в зависимост от позицията на дисплея.

## 8.9 Тапети

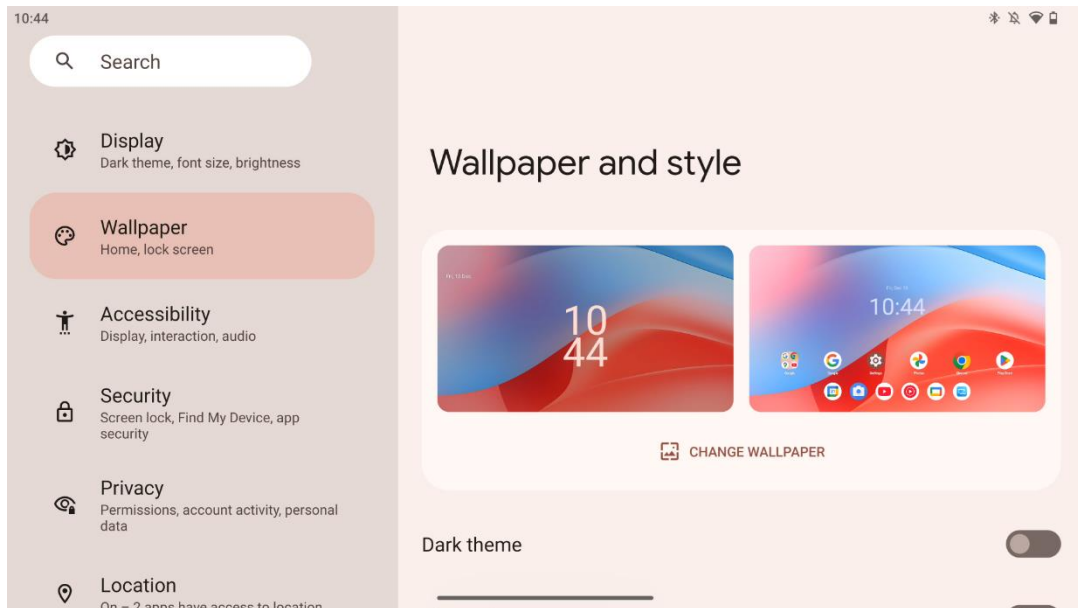

Тази част от менюто с настройки ви позволява да промените тапета на заключеня и началния екран, да активирате/деактивирате тъмната тема и тематичните икони.

## 8.10 Достъпност

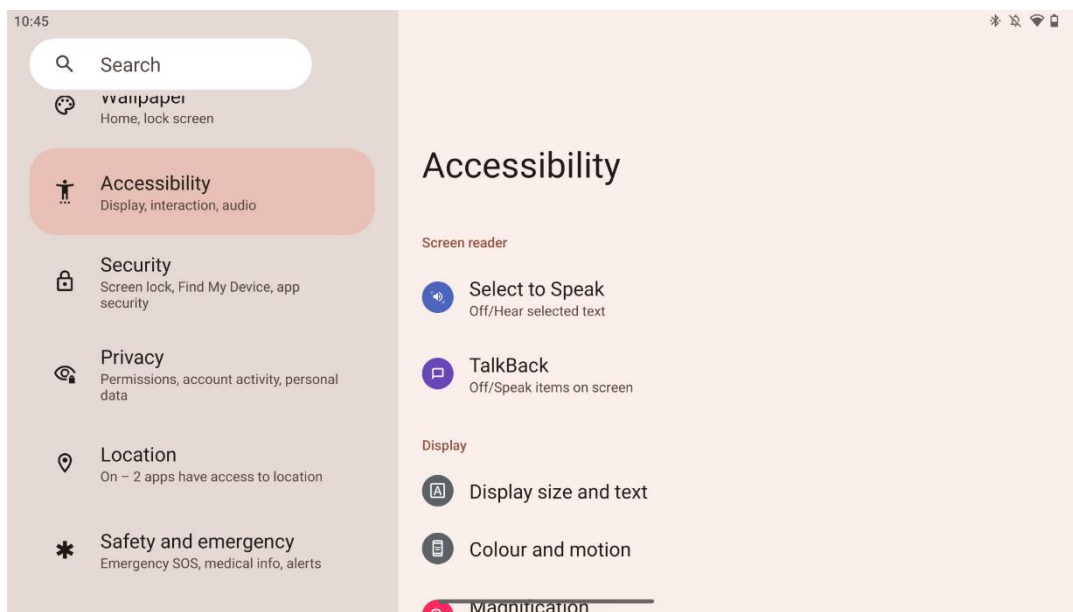

За хората със зрителни или слухови увреждания са налични разнообразни възможности за достъп:

- **Екранен четец**
  - **Изберете, за да говорите:** Докоснете определени елементи на екрана, за да ги чуете да се четат или описват на глас.
  - **TalkBack:** Осигурява гласова обратна връзка, така че потребителят да може да използва устройството, без да гледа екрана. Тази функция е особено полезна за хора, които трудно виждат екрана.
- **Дисплей**
  - **Размер на дисплея и текст:** Регулиране на шрифта и размера на дисплея, разрешаване/забраняване на удебелен и висококонтрастен текст.
  - **Цвят и движение:** Активиране/деактивиране на инверсията на цветовете и тъмната тема. Можете да настроите график за прилагане на тъмната тема. Освен това можете да разрешите/забраните корекцията на цветовете и пряк път за нея. Освен това тук можете да разрешите/забраните "Премахване на анимациите", което намалява движението по екрана и прави показалеца на мишката по-забележим.
  - **Увеличение:** Бързо увеличете екрана, за да уголемите съдържанието, и регулирайте настройките за увеличение.
- **Контроли на взаимодействието**
  - **Меню за достъпност:** Това меню предоставя голямо екранно меню за управление на Smart Display. Можете да заключите устройството си, да управлявате силата на звука и яркостта, да правите снимки на екрана и др.
  - **Контрол на времето:** Регулиране на времето и закъсненията за жестове и действия.

- **Контрол на системата:** Активиране/деактивиране на автоматичното завъртане на екрана и избор на системна навигация.
- **Заглавия**
  - **Надпис на живо:** Разпознава говора на устройството и автоматично генерира надписи.
  - **Предпочитания за надписи:** Включете/изключете надписите и персонализирайте размера и стила на надписите, за да ги направите по-лесни за четене.
- **Аудио**
  - **Аудио описание:** Чуйте описание на случващото се на екрана в поддържаните филми и предавания.
  - **Слухови апарати:** Свържете и настройте слуховите си апарати.
  - **Настройка на звука:** Активиране/деактивиране на моно звук и регулиране на баланса на звука.

## 8.11 Защита

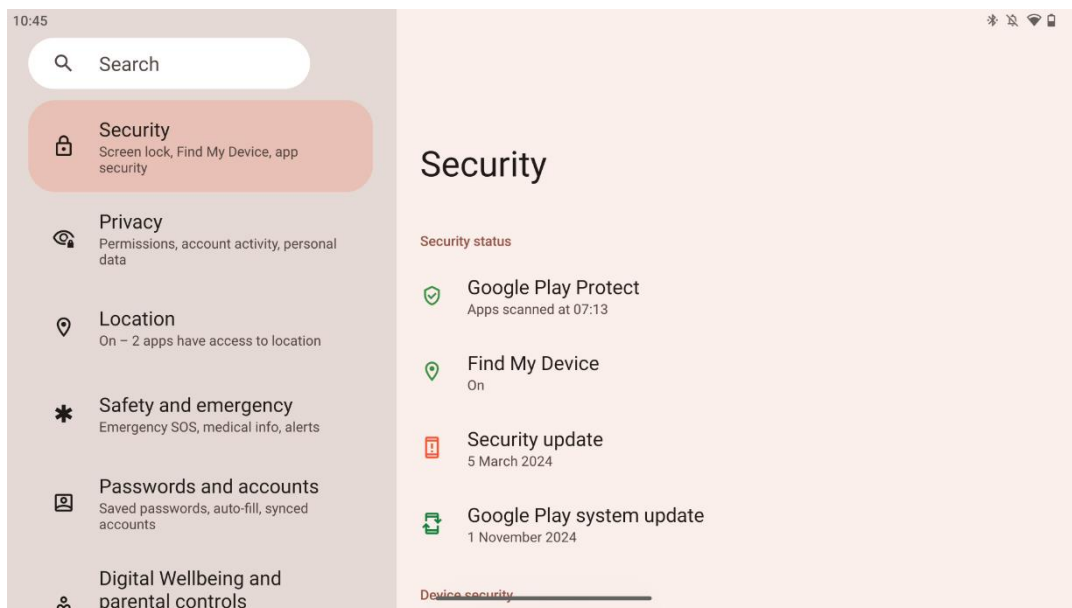

Преглед на състоянието на сигурността, регулиране на настройките за заключване на екрана и други настройки за сигурност.

## 8.12 Поверителност

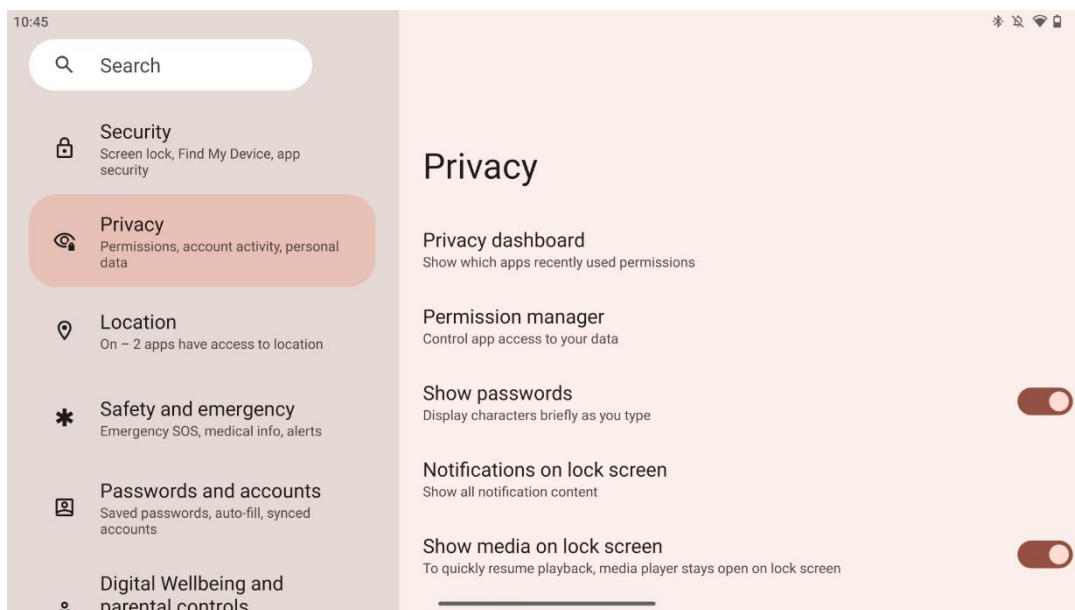

Тук можете да проверите настройките, свързани с поверителността:

- **Табло за поверителност:** Покажете кои приложения наскоро са използвали разрешения.
- **Мениджър на разрешенията:** Контролирайте достъпа на приложенията до вашите данни.
- **Показване на пароли:** Включете/изключете показването на цялото съдържание на известията.
- **Известия на заключения екран:** Покажете цялото съдържание на известията.
- **Показване на мултимедия на заключения екран:** Включете/изключете бързото възобновяване на възпроизвеждането, което означава, че медийният плейър остава отворен на заключения екран.
- **Системна интелигентност на Android:** Получавайте предложения въз основа на хората, приложенията и съдържанието, с които взаимодействате.
- **Съдържание на приложението:** Позволява на приложенията да изпращат съдържание към системата Android.
- **Покажете достъпа до клипборда:** Показвайте съобщение, когато приложенията имат достъп до текст, изображения или друго съдържание, което сте копирали.
- **Услуга за автоматично попълване от Google:** Запазени пароли, кредитни карти, адреси.
- **Контрол на дейността:** Изберете дейностите и информацията, които разрешавате на Google да запазва.
- **Реклами:** Управление на персонализирането на рекламите в Smart Display.
- **Използване и диагностика:** Споделяйте данни, за да подобрите Android.



## 8.13 Местоположение

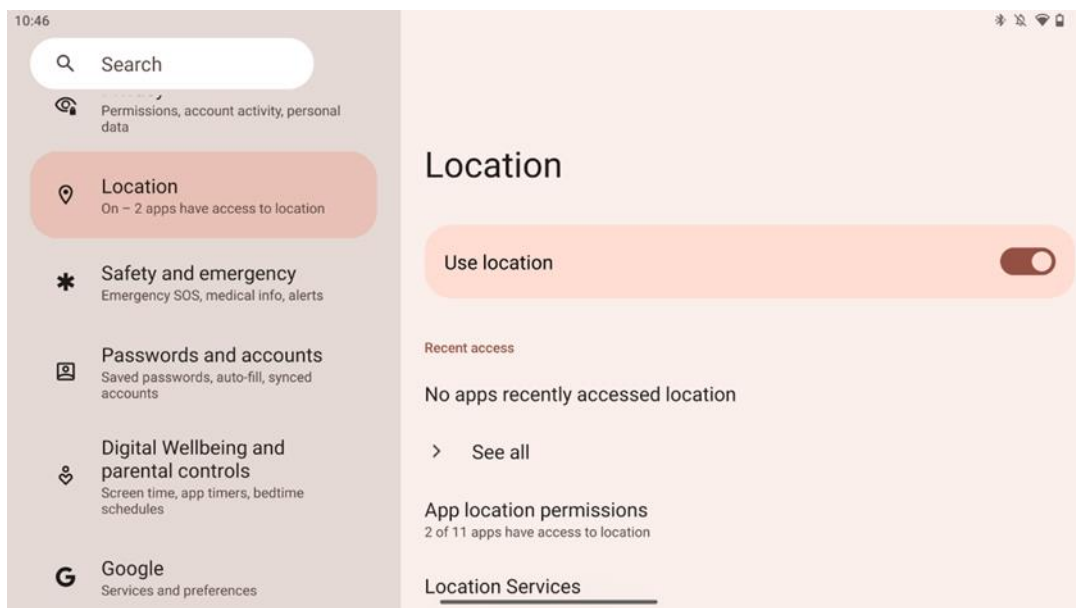

Активирани или деактивирани на услугите за местоположение в Thomson Go Plus и предоставяне на разрешения на приложенията да използват точното ви местоположение. Когато точността на местоположението е включена, приложенията и услугите получават по-точно местоположение. За тази цел Google периодично обработва информация за сензорите на устройството и безжичните сигнали от вашето устройство, за да събира информация за местоположението на безжичните сигнали. Те се използват, без да ви идентифицират, за подобряване на точността на местоположението и услугите, базирани на местоположението, както и за подобряване, предоставяне и поддържане на услугите на Google въз основа на легитимните интереси на Google и на трети страни за обслужване на нуждите на потребителите.

## 8.14 Безопасност и спешни случаи

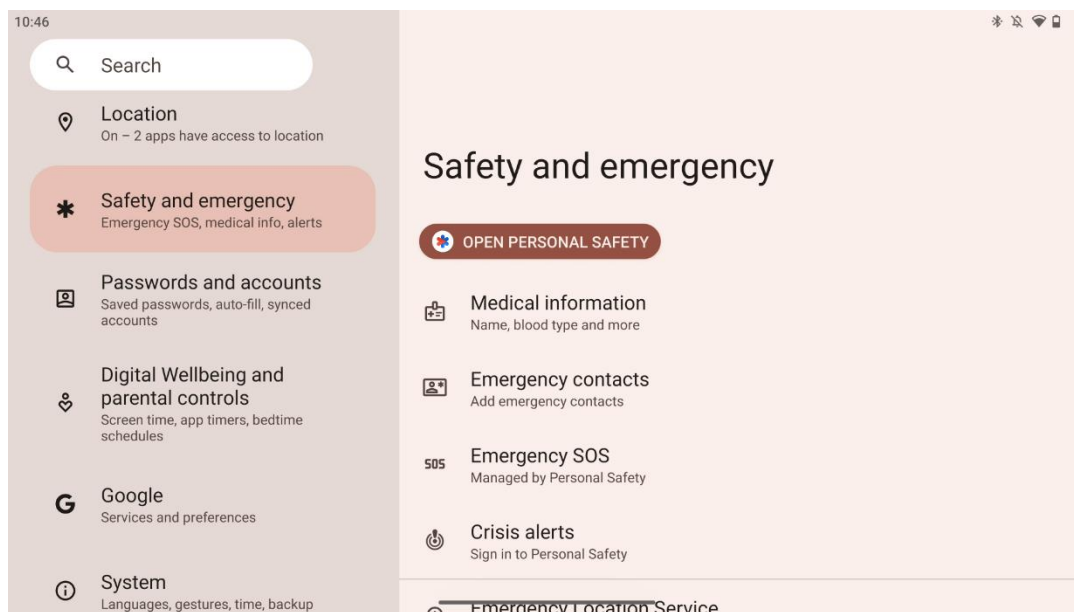

Разделът "Безопасност и спешни случаи" в Thomson Go Plus е централизирана функция в настройките на устройството, предназначена да помогне на потребителите да се подготвят за спешни случаи и да получат достъп до важни инструменти за безопасност.

- **Медицинска информация**
  - Съхранявайте жизненоважни данни, като например:
    - Медицинска информация (алергии, кръвна група, заболявания и др.)
    - Достъп до тях директно от заключената екран за служителите, които реагират при първа необходимост.
- **Контакти за спешни случаи**
  - Добавяне и управление на контакти за спешни случаи.
- **Аварийно SOS**
  - Бързо се обаждайте на службите за спешна помощ, като натиснете бутона за включване няколко пъти.
  - Възможност за споделяне на местоположението ви в реално време и аварийното ви състояние с предварително избрани контакти.
- **Сигнали за кризи**
  - Получавайте известия за местни или глобални кризисни събития, като природни бедствия, правителствени предупреждения и др.
- **Услуги за спешно местоположение (ELS)**
  - Помага на службите за спешна помощ да открият местоположението ви по време на обаждане или изпращане на текстово съобщение до местни номера за спешна помощ.
- **Сигнали за земетресения**
  - Предоставя ранни предупреждения за земетресения наблизо, като използва данни от сензорите на устройството ви.

- **Сигнали за неизвестно проследяване**

- Получавайте известия, ако наблизо бъде открит непознат тракер. Известията се изтриват след 48 часа.

## 8.15 Пароли и акаунти

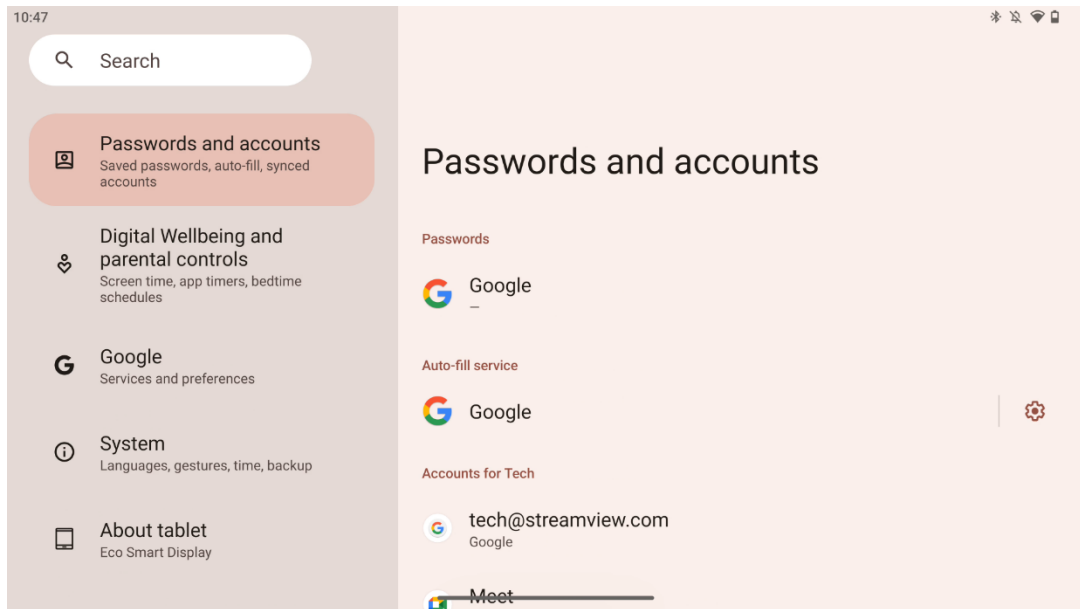

В "Пароли и акаунти" можете да добавяте, преглеждате, редактирате или изтривате акаунти в Google и техните пароли. Просто докоснете всеки акаунт, който искате да промените, и следвайте инструкциите на екрана как да редактирате акаунта си.

Можете да активирате или деактивирате автоматичното синхронизиране на приложенията, което ви осигурява достъп до данните ви на всяко свързано устройство.

## 8.16 Цифрово благосъстояние и родителски контрол

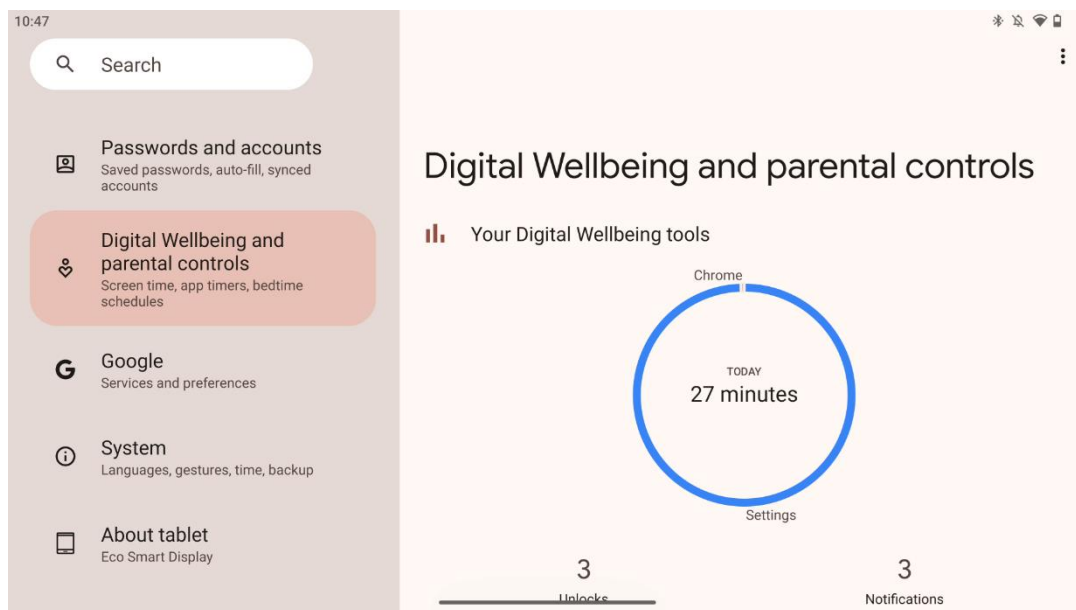

Разделът "Цифрово благополучие и родителски контрол" в настройките на Thomson Go Plus е предназначен да помогне на потребителите да управляват времето, прекарано пред екрана, да поддържат здравословен баланс при използването на устройствата и да задават контроли за децата.

Digital Wellbeing предоставя инструменти и прозрения, които ви помагат да разбирате и контролирате начина, по който използвате устройството си. Основните функции включват:

- **Информационно табло**
  - Преглед на подробна статистика за използването, включително:
    - Екранно време.
    - Използване на приложението.
    - Брой получени отключения и известия.
- **Ограничения на приложенията**
  - Задайте времеви ограничения за приложенията.
- **Режим за лягане**
  - Успокойте се за по-добър сън от:
    - Активиране на режима на сивата гама.
    - Включване на функцията "Не безпокойте" за заглушаване на известията.
  - Възможност за интегриране с алармата или ръчно планиране.
- **Режим на фокусиране**
  - Временно спирайте разсейващите приложения, за да се съсредоточите върху задачите.
- **Намаляване на прекъсванията**

- **Управление на известията:** настройте известията според предпочитанията си.
- **Не безпокойте:** Получавайте известия само от важни хора и приложения.

## 8.17 Услуги на Google

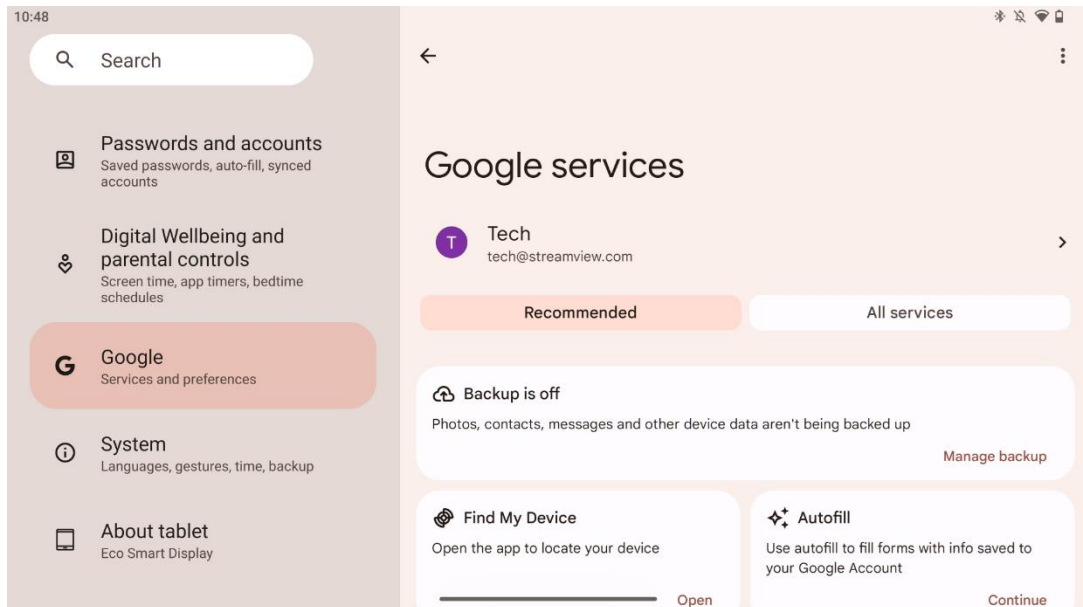

Табът "Услуги на Google" в менюто "Настройки" на Thomson Go Plus осигурява достъп до редица настройки и инструменти, свързани с Google, за управление на акаунта, услугите и функционалностите на устройството, свързани с екосистемата на Google.

## 8.18 Система

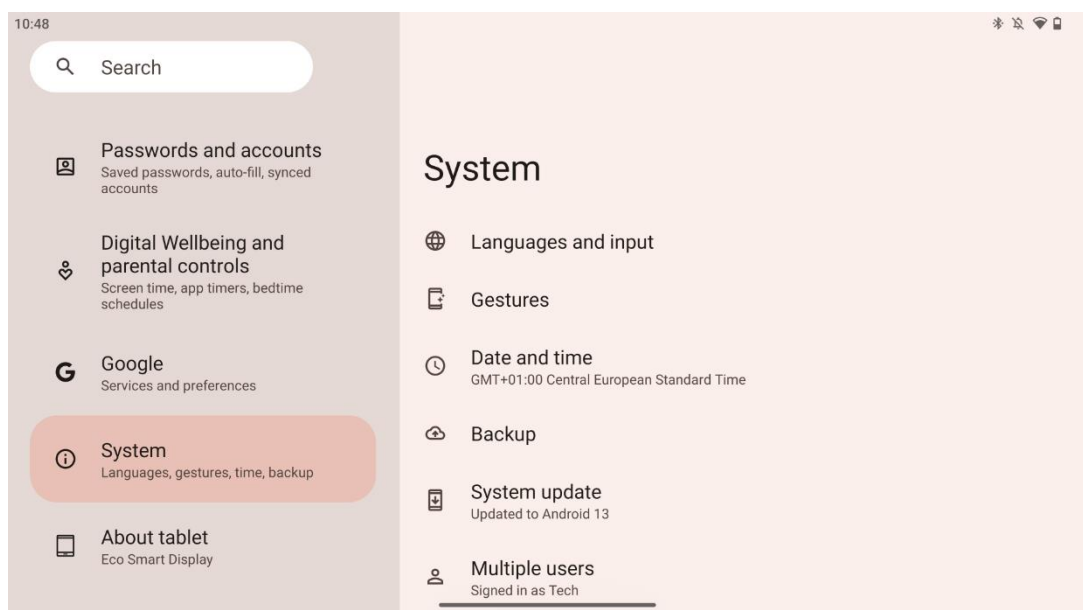

## 8.18.1 Език и входни данни

### Предпочитан език

- Езици: Изберете предпочитания от вас език за Thomson Go Plus.
- Езици на приложенията: Изберете език за всяко инсталирано приложение. Езикът на приложението може да се различава от езика на системата.

### Клавиатури

- Клавиатура на екрана: Изберете клавиатура по подразбиране на Google или друга инсталирана клавиатура, която е налична в Google Play Store.
- Физическа клавиатура: Изберете физическа клавиатура, която може да бъде свързана чрез USB кабел или Bluetooth, и настройте нейните преки пътища.

### Реч

- Гласово въвеждане: Изберете източник за разпознаване на реч и регулирайте настройките му.
- Разпознаване в устройството: Регулиране на настройките за разпознаване на реч в устройството.
- Извеждане на текст в реч: Изберете предпочитания двигател и език, както и регулирайте настройките на скоростта и височината на речта.

### Инструменти

- Проверка на правописа: Активиране/деактивиране на проверката на правописа, избор на проверка на правописа по подразбиране и предпочитан език.
- Личен речник: Добавяйте думи, които да използвате в приложения като проверка на правописа.
- Скорост на показалеца: Регулирайте скоростта на движение на показалеца.

## 8.18.2 Жестове

### Навигация на системата

Изберете предпочитания тип навигация между жеста и навигацията с 3 бутона. Освен това можете да регулирате чувствителността и да разрешите или забраните извикването на приложението за цифров асистент.

### Натиснете и задръжте бутона за захранване

Изберете функция между менюто "Захранване" и "Цифров асистент" и чувствителността за натискане и задръжане на бутона за захранване.

### **8.18.3 Дата и час**

Менюто с настройки за дата и час на Thomson Go Plus ви позволява да конфигурирате начина, по който устройството работи с часовите зони, форматите на датата и синхронизацията на часовника. То гарантира, че устройството ви показва правилната дата и час въз основа на вашите предпочитания или местоположение.

#### **Автоматично задаване на време**

- Автоматично настройва датата и часа, като използва вашия мрежов оператор.
- Синхронизира часовника на устройството с текущата часова зона.

#### **Дата**

- Настройте ръчно текущата дата, ако автоматичните настройки са деактивирани.

#### **Време**

- Задайте ръчно текущото време, ако не използвате автоматични настройки.

#### **Автоматична часова зона**

- Автоматично открива и актуализира часовата зона в зависимост от местоположението ви.
- Използва GPS, Wi-Fi или мобилна мрежа за постигане на точност.

#### **Часова зона**

- Изберете определена часова зона ръчно, ако автоматичното откриване на часова зона е изключено.

#### **Използване на 24-часов формат**

- Превключване между 24-часов формат на времето (напр. 14:30) и 12-часов формат с AM/PM (напр. 14:30).

Гарантира, че форматите за дата и час са съобразени с избраните настройки за език и регион.

### **8.18.4 Резервно копие**

Функцията за архивиране на Thomson Go Plus помага да се гарантира, че важните ви данни са надеждно запазени в профила ви в Google. Тя ви позволява да възстановите тези данни при преминаване към ново устройство или възстановяване на данни след нулиране.

Тук можете да прегледате наличността на облачно хранилище за архивиране и да активирате автоматичното архивиране.

**Забележка:** Резервното копие е налично само когато Smart Display е свързан към Wi-Fi мрежа.

В детайлите за архивиране можете да изберете конкретни данни, свързани с инсталирани приложения, снимки и видеоклипове, настройки на устройството и данни от профила в Google, които искате да архивирате.

### **8.18.5 Актуализация на системата**

Като кликнете върху този раздел, Thomson Go Plus автоматично ще потърси последната налична актуализация. Ако е налична актуализация, ще се появи кратко описание на актуализацията, което ще ви помоли да потвърдите инсталирането на актуализацията. Ако не искате да инсталирате последната актуализация, просто игнорирайте съобщението и се върнете в предишното меню.

### **8.18.6 Множество потребители**

В тази част на менюто можете да разрешите или забраните няколко потребители на Smart Display. Когато е забранено, само един основен потребител може да използва устройството.

Когато са разрешени множество потребители, към устройството могат да бъдат добавени до 12 потребители.

Можете да добавите и акаунт за гости. След като гостът завърши сесията си и излезе от режима за гости, цялата свързана с него информация ще бъде изтрита. Можете да деактивирате автоматичното изтриване на данните на госта.

Като активирате функцията "Добавяне на потребители от заключен екран", позволявате на всеки, който има достъп до Smart Display, да добавя потребители.

### **8.18.7 Възможности за нулиране**

Менюто "Опции за нулиране" в Thomson Go Plus предоставя инструменти за нулиране на конкретни настройки или на цялото устройство, което помага за отстраняване на проблеми или за подготовка на телефона за нов потребител.

Наличните опции са:

- Нулиране на настройките за Wi-Fi, мобилни устройства и Bluetooth.
- Нулиране на предпочитанията на приложението.
- Изтриване на всички данни (фабрично нулиране).



След нулиране на настройките за Wi-Fi, мобилни устройства, Bluetooth или предпочитанията на приложенията ще трябва отново да въведете необходимата информация или идентификационните данни на профила.

**Забележка:** При възстановяване на фабричните настройки на устройството ще загубите цялата информация в него.

## 8.18.8 За

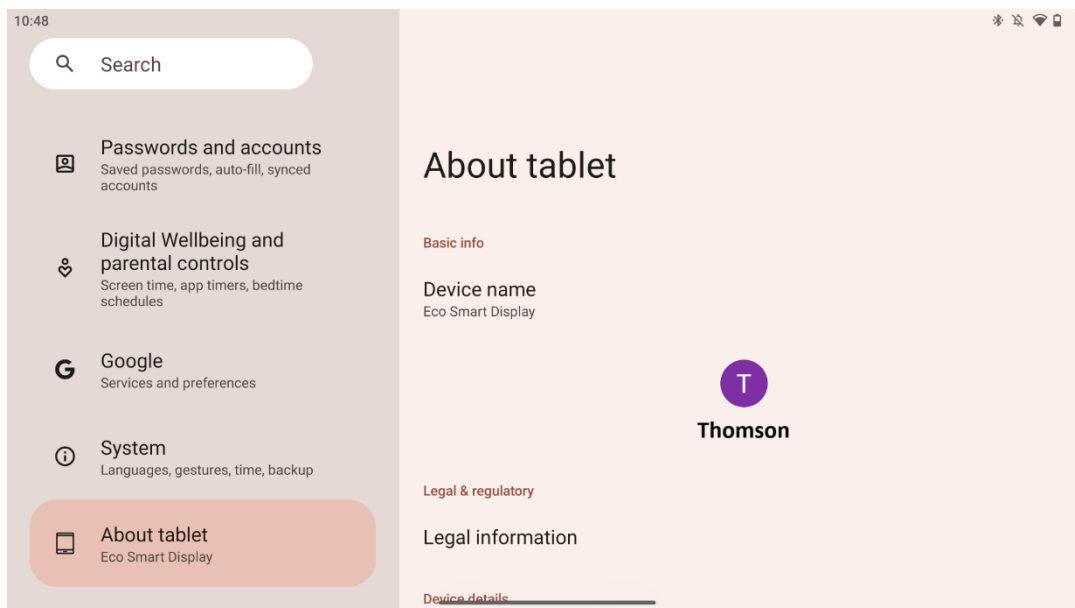

Разделът "За таблета" на таблет с Android предоставя важна информация за хардуера, софтуера и правните подробности на устройството. Това е централизирана област за преглед на системните спецификации, проверка за актуализации и управление на свързаните с устройството настройки.

## 9 Отстраняване на неизправности

Симптом	Решение
На екрана не се показва нищо, няма звук и индикаторът не се включва.	<p>Проверете дали продуктът е бил .</p> <p>Проверете дали захранващият кабел е свързан.</p>
Продуктът се изключва внезапно.	<p>Възможно е вътрешната батерия да е изтощена; моля, свържете захранващия кабел.</p> <p>Проверете дали клавишът [ON/OFF] на базата е в положение OFF позиция.</p> <p>Проверете дали функцията за автоматично изключване е активирана в зададената времева точка.</p> <p>Ако батерията прегрее, продуктът ще се изключи автоматично за самозащита.</p>
Няма сигнал, когато е свързано външно HDMI устройство.	<p>Натиснете клавиша [ON/OFF], за да рестартирате продукта.</p> <p>Свържете отново HDMI кабела.</p> <p>Когато продуктът е включен, рестартирайте HDMI устройството.</p>
Няма звук.	<p>Регулирайте силата на звука до подходящо ниво.</p>
Мрежата не може да бъде свързана	<p>Попитайте мрежовия администратор за наличните мрежови IP адреси и други параметри.</p> <p>Проверете дали мрежовият кабел е свързан нормално.</p> <p>Консултирайте се с доставчика на мрежови услуги.</p>
Мрежата е много бавна при възпроизвеждане на видеоклипове онлайн	<p>Моля, увеличете честотната лента на мрежата си до по-висока.</p> <p>Моля, опитайте с други адреси на VOD, за да получите по-добри ресурси.</p>
Продуктът затъва, срива се или не може да бъде използван.	<p>Натиснете бутона [ON/OFF] на базата, за да изключите.</p> <p>Рестартирайте след 1-2 мин.</p>

## 10 Технически спецификации

32UE5M45	
Работно напрежение	100-240 V, 50-60 Hz
Спецификации на адаптера за постоянен ток (изход)	19 V/4.74A, 90.06W
Аудио (DTS HD)	не
Мощност на аудиоизхода	2 x 3
Консумация на енергия (W)	90
Консумация на енергия в режим на готовност (W)	< 0,5
Тегло със стойка (Kg)	19.2
Размери на телевизора ДхШхВ (с поставка) (мм)	731x426x1332
Дисплей	32"/81 см
Резолуция на екрана	3840x2160
Информация за батерията	Литиево-йонна батерия 9500mAh, 14,4V, 136,8Wh

### 10.1 Ограничения за страната

Предназначен е за употреба на закрито.

AT	BE	BG	CH	CY	CZ	DE	DK	EE	ES	FI	FR
GR	HR	HU	IE	IS	IT	LI	LT	LU	LV	MT	NL
NO	PL	PT	RO	SI	SK	SE	TR	UK	(NI)		

### 10.2 Лицензи

Предмет на промени. Вследствие на непрекъснати изследвания и разработки техническите спецификации, дизайнът и външният вид на продуктите могат да се променят. Android, Google, Google Play, Android TV, Google Cast, YouTube и други марки са търговски марки на Google LLC. Google Assistant не е наличен на някои езици и в някои държави. Наличието на услуги се различава в зависимост от страната и езика. Netflix е регистрирана търговска марка на Netflix, Inc. Изисква се членство в Netflix за стрийминг. Наличността на 4K Ultra HD зависи от абонаментния план за Netflix, интернет услугата, възможностите на устройството и наличността на съдържанието. Apple TV е търговска марка на Apple Inc. и е регистрирана в САЩ и други страни и региони. Изисква се абонамент за Disney+, вижте условията на <https://www.disneyplus.com>. ©2025 Disney и свързаните с него лица. ©2025 Amazon.com, Inc. или свързаните с него лица. Amazon, Prime Video и всички свързани с тях марки са търговски марки на Amazon.com, Inc. или нейни филиали. Прилагат се такси за членство в Amazon Prime или Prime Video. Вижте [primevideo.com/terms](https://primevideo.com/terms) за подробности. Wi-Fi е регистрирана търговска марка на Wi-Fi Alliance®. Термините HDMI и HDMI High-Definition Multimedia Interface, както и логото HDMI са търговски марки или регистрирани марки на HDMI Licensing Administrator, Inc. в САЩ и други страни. Произведено по лиценз на Dolby Laboratories. Dolby, Dolby Audio и символът с двойно D са търговски марки на Dolby

Laboratories Licensing Corporation. Всички права са запазени. Всички имена на продукти са търговски марки или регистрирани търговски марки на съответните им собственици.  
©2025 StreamView GmbH, Franz-Josefs-Kai 1, 1010 Виена, Австрия, [contact@streamview.com](mailto:contact@streamview.com) .  
Този продукт е произведен и се продава под отговорността на StreamView GmbH.  
THOMSON и логото на THOMSON са търговски марки, използвани по лиценз от StreamView GmbH - допълнителна информация на [www.thomson-brand.com](http://www.thomson-brand.com).